

## 版權聲明

本手冊著作人為青雲國際科技股份有限公司。著作人依中華民國著作權法享有並保留一切著作權之專屬權利，非經著作人之事前同意，不得就本手冊之部分或全部從事增刪、改編、節錄、翻印或仿製之行為。

本手冊中所提及之廠牌及其產品名稱皆為各公司之註冊商標。

本手冊之內容，僅在說明本公司生產製造之主機板之使用方法。有關本手冊之內容，本公司不負任何明示或暗示之保證或擔保責任。

本手冊雖經詳細檢查及校對，唯仍可能發生文字錯誤與技術描述疏漏的情形，懇請消費者及業界先進不吝賜教指正，以利於本手冊之修正工作，力求手冊內容之正確性。

本使用手冊受到著作權法的保護，本公司保留所有權利及手冊內容的使用權。未經本公司同意，不得任意擅自翻印、抄襲、複製、傳送、改編、拍攝、拷貝、壓製本使用手冊之內容。任何未經本公司授權之使用本手冊內容的侵害著作權行為，本公司必定依法追究，決不寬怠。

## 責任聲明

本公司不對使用手冊提供任何品質上及實質上的保證。本使用手冊之內容若有任何錯誤，請使用者見諒，本公司將視情況需要而修改或更新手冊內容，但恕不另行通知使用者。若因本使用手冊內容的錯誤而導致使用者遭受損害，本公司恕不提出任何賠償，亦不負任何責任。

---

---

# 目錄

---

---

<b>第一章 簡介</b> .....	<b>1</b>
1.1 主機板簡介.....	1
1.2 KM266 系列主機板的特色: .....	1
<b>第二章 主機板規格簡介</b> .....	<b>2</b>
2.1 硬體部分.....	2
2.2 BIOS 部分.....	5
2.3 軟體部分.....	5
2.4 包裝內容與配件.....	5
<b>第三章 主機板安裝介紹</b> .....	<b>6</b>
3.1 安裝中央處理器 (CPU).....	8
Socket-A 處理器安裝步驟: .....	8
CPU 跨接器設定.....	9
<b>第四章 跨接器、接頭、連接器以及插槽</b> .....	<b>11</b>
4.1 前面板指示燈連接器: SW/LED.....	11
4.2 揚聲器接頭 SPEAKER (SPEAKER CONNECTOR) .....	12
4.3 紅外線傳輸接頭 IRDA (INFRARED CONNECTOR) .....	13
4.4 ATX 電源輸入連接器(ATX 20-PIN POWER CONNECTOR): ATX_PWR.....	13
4.5 網路喚醒接頭 (WAKE ON LAN HEADER): WOL.....	14
4.6 前置 USB 接頭 (FRONT USB HEADERS): USB2/ (USB3 只支援 KM266 PRO 主機板) .....	14
4.7 前置串列埠接頭 (FRONT SERIAL INTERFACE HEADER): COM2.....	14
4.8 CPU 外頻選擇跨接器 (CPU FREQUENCY SELECTION): JP2 .....	15
4.9 清除 CMOS 功能選擇跨接器: JP1 .....	15
4.10 機殼打開警告功能: CASE OPEN .....	16
4.11 軟碟機連接器 (FLOPPY DISK CONNECTOR): FDC.....	16
4.12 硬碟機連接器(HARD DISK CONNECTORS): IDE1/IDE2 .....	16
4.13 擴充插槽 (SLOTS) .....	17
<b>第五章 音效功能介紹</b> .....	<b>18</b>
5.1 S/PDIF (SONY/PHILIPS DIGITAL INTERFACE) 連接器: SPDIF .....	19
超級 5.1 聲道音效 (Super 5.1 Channel Audio Effect => KM266 PRO 主機板)....	19

5.2 CD-ROM AUDIO-IN 接頭: CD-IN .....	20
5.3 前置音效接頭 (FRONT PANEL AUDIO HEADER): FRONT AUDIO .....	20
<b>第六章 後面板連接埠.....</b>	<b>21</b>
6.1 PS/2 滑鼠 / 鍵盤連接器: KB/MS .....	21
6.2 USB 連接器: USB .....	22
6.3 串列埠和並列埠(SERIAL AND PARALLEL INTERFACE PORTS).....	23
6.4 GAME 連接埠: SOUND .....	23
6.5 音效接頭連接埠 (AUDIO PORT CONNECTORS):.....	23
<b>第七章 系統記憶體安裝介紹.....</b>	<b>24</b>
7.1 DDR DIMM 記憶體模組插槽規格 .....	24
7.2 安裝 DIMM 記憶體模組的步驟 .....	24
<b>第八章 主機板基本輸入輸出系統(BIOS)設定.....</b>	<b>25</b>
簡介.....	25
8.1 主選單 (MAIN MENU) .....	28
主選單設定選擇 (Main Menu Setup Selections).....	28
主選單設定選擇 (Main Menu Setup Selections).....	29
8.2 BIOS 進階功能設定 (ADVANCED).....	30
BIOS 進階功能.....	31
晶片組進階功能參數設定 (Advanced Chipset Features) .....	33
PnP/PCI 組態設定 (PnP/PCI Configurations) .....	37
CPU 外頻/電壓控制(Frequency/Voltage Control).....	40
8.3 整合週邊系統設定 (PERIPHERALS).....	41
VIA 晶片內建的 IDE 控制裝置 (VIA OnChip IDE Device).....	41
VIA 晶片內建的 PCI 控制裝置 (VIA OnChip PCI Device).....	42
特級輸入輸出裝置 (Super IO Device).....	43
8.4 電源管理模式設定 (POWER).....	46
喚醒事件設定 (Wake Up Control).....	48
8.5 電腦硬體監控功能 (HW MONITOR) .....	52
8.6 輸入預設值 (DEFAULTS) .....	53
8.7 退出選單 (EXIT).....	54
<b>第九章 安裝軟體設定.....</b>	<b>55</b>
9.1 軟體列表.....	55
9.2 安裝軟體步驟.....	56

<b>第十章 疑難排解</b> .....	<b>60</b>
故障問題一：.....	60
故障問題二：.....	60
故障問題三：.....	61
故障問題四：.....	61
故障問題五：.....	61
故障問題六：.....	62
故障問題七：.....	62
故障問題八：.....	63
故障問題九：.....	63
故障問題十：.....	63
故障問題十一：.....	64
故障問題十二：.....	64
故障問題十三：.....	64
故障問題十四：.....	65
故障問題十五：.....	65

# 第一章 簡介

## 1.1 主機板簡介

感謝您購買本產品！這本使用手冊將可以幫助您迅速地了解並使用本產品。查閱本手冊，您可以解決安裝時遇到的問題。為了讓本手冊發最大的功用，請參閱目錄以搜尋相關的主題。

## 1.2 KM266 系列主機板的特色：

本主機板結合了 system board、I/O、PCI 和 IDE 裝置以提供個人電腦的使用需求，並支援 AGP Bus、PCI Local Bus 及 CNR Bus 以提供 AMD Athlon™，Athlon™ XP 和 Duron™ 等級的處理器使用。更可搭配 MS-DOS、Windows XP、Windows NT、Windows 2000、Novell、Windows95/98、Windows ME、LINUX、UNIX 和 SCO UNIX 等作業系統使用。本手冊將詳細說明安裝此主機板的步驟，以及如何在設定 BIOS 資料時建立 CMOS 設定的方法。

## 第二章 主機板規格簡介

### 2.1 硬體部分

#### 中央處理器 (CPU) :

- 支援 AMD Socket-A (Socket-462) 規格的 CPU 架構。
- 支援 AMD Socket-A 架構的 Athlon™/ Athlon™ XP/ Duron™ 的處理器。

#### 速度 (Speed):

- 支援前置匯流排頻率 (Front Side Bus frequency ) 至 200/266 MHz。
- 支援 DDR 200/266 的 SDRAM 模組。
- 支援 66 MHz 頻寬每秒高達 266 MB (KM266 主機板), 及頻寬每秒高達 533 MB (KM266 PRO 主機板) 的 V-Link 介面。
- 圖形處理加速連接埠符合 AGP 2.0 規範之介面並支援 66MHz 速度的 1 倍速、2 倍速及 4 倍速資料傳輸模式。
- 支援 33MHz 速度的 PCI 32 位元匯流排。

#### 晶片組 (Chipset):

- 北橋晶片 – VIA VT8375。
- 南橋晶片 – VIA VT8233A (KM266 主機板支援) 和 VIA VT8235 (KM266 PRO 主機板支援)。
- 輸入輸出控制晶片 – W83697HF Super I/O。
- 音效晶片 – Realtek ALC201A Codec (KM266 主機板)。
- 音效晶片 – Realtek ALC650 Codec (KM266 PRO 主機板)。

#### 系統記憶體 (DRAM Memory):

- 支援 PC2100 (266)/ PC1600 (200) 規格的 DDR DIMM。
- 最多可支援至 2 根 DDR 的 SDRAM 模組。
- 每個 DIMM 的記憶體容量最高可支援至 1 GB , 故系統可支援最大記憶體容量為 2 GB。

- 不支援錯誤檢查和校正 (ECC) 功能。

#### 繪圖控制功能 (Graphics Controller):

- 最佳的記憶體分享結構 (SMA)。
- 相當於內建 8 倍速的加速繪圖處理器效能。
- 使用 8/ 16/ 32 MB 系統記憶體作為緩衝區架構。
- 2D/ 3D 畫面解晰度高達 1920 x 1440 像素。

#### 環保省電功能 (Green Function):

- PHOENIX-AWARD™ BIOS 支援電源管理模式設定。
- 可選擇 1 到 15 分鐘的省電模式設定。
- 經由觸碰鍵盤、滑鼠或運作其他裝置，系統運作便可由省電模式回到一般模式。

#### 匯流排插槽 (BUS Slots):

- 提供一組 AGP 插槽。
- 提供一組 CNR 插槽。( AMR 形式)
- 提供三組 32-bit 的 PCI 插槽。

#### 快閃記憶體 (Flash Memory):

- 支援快閃記憶體功能。
- 支援增強系統配置資料庫 (ESCD) 的功能。

#### 內建 IDE 裝置:

- 支援四組 IDE 硬碟裝置。
- 支援 PIO 模式 0-4 和高速硬體裝置。
- 支援 Ultra DMA 33、66、100 或 133 的高速傳輸介面。
- 支援可連接 CD-ROM 的 IDE 介面。
- 支援高容量的硬體裝置。
- 支援 LBA 模式。

**硬體監控功能:**

- 監控中央處理單元 (CPU) 溫度。
- 監控 CPU 風扇轉速。
- 監控系統風扇轉速。
- 監控系統電壓。
- 監控機殼打開警示。

**紅外線傳輸功能:**

- 支援 IrDA 版本 1.0 SIR 之協定，最高傳輸速率可達 115.2K bps。
- 支援 SHARP ASK-IR 之協定，最高傳輸速率可達 57600 bps。

**內建 AC 97 數位類比訊號音效轉換晶片:**

- 符合 AC-LINK 之協定規範。
- 支援 Sony/ Philips Digital Interface (S/PDIF) 輸出 (KM266 & KM266 PRO)/ 輸入 (KM266 PRO)。
- KM266 PRO 主機板支援 6 聲道音效輸出模式, 及 DACs 立體聲音效。

**內建 I/O 裝置:**

- 支援一個多模式的並列埠如下：
  1. 標準雙向並列埠。
  2. 增強型並列埠 (EPP)。
  3. 延伸型並列埠 (ECP)。
- 支援兩個串列埠，16550 UART。
- 支援一組紅外線傳送/接收接頭 (IrDA)。
- 支援 PS/2 滑鼠及 PS/2 鍵盤連接埠。
- 支援 360KB、1.2MB、1.44MB 和 2.88MB 的軟碟裝置。



### 通用串列匯流排 (Universal Serial Bus):

- KM266 主機板支援兩個後置 USB 連接器和兩個前置 USB 1.1 連接器。
- KM266 PRO 主機板支援兩個後置 USB 連接器和四個前置 USB 2.0 連接器。

### 主機板尺寸 (本主機板屬 Micro-ATX 規格):

- 22.0 cm x 24.4 cm (寬與長)。

## 2.2 BIOS 部分

- 支援 PHOENIX-AWARD™ BIOS
- 支援 APM1.2。
- 支援 USB 功能。
- 支援 ACPI。

## 2.3 軟體部分

### 作業系統:

支援 MS-DOS、Windows XP、Windows NT、Windows 2000、Windows 95/98、Windows ME、Novell、LINUX7.0、UNIX 以及 SCO UNIX 等作業系統。

## 2.4 包裝內容與配件

- HDD 排線。
- FDD 排線。
- 符合 Micro-ATX 規格的 I/O 嵌板(選擇性)。
- 安裝用驅動程式光碟片。

# 第三章 主機板安裝介紹

## KM266 主機板各部元件配置圖

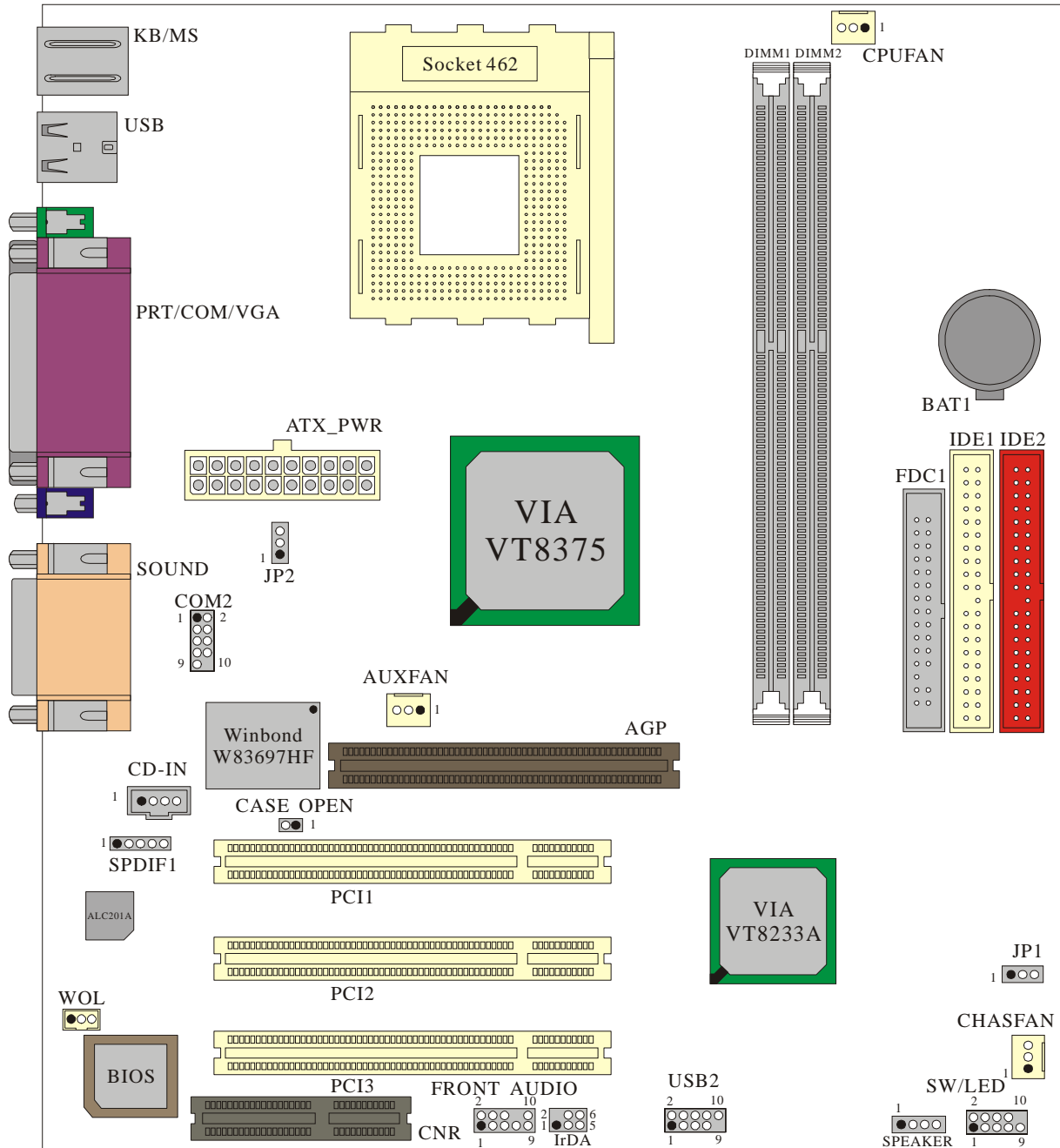

**KM266 PRO 主機板各部元件配置圖**

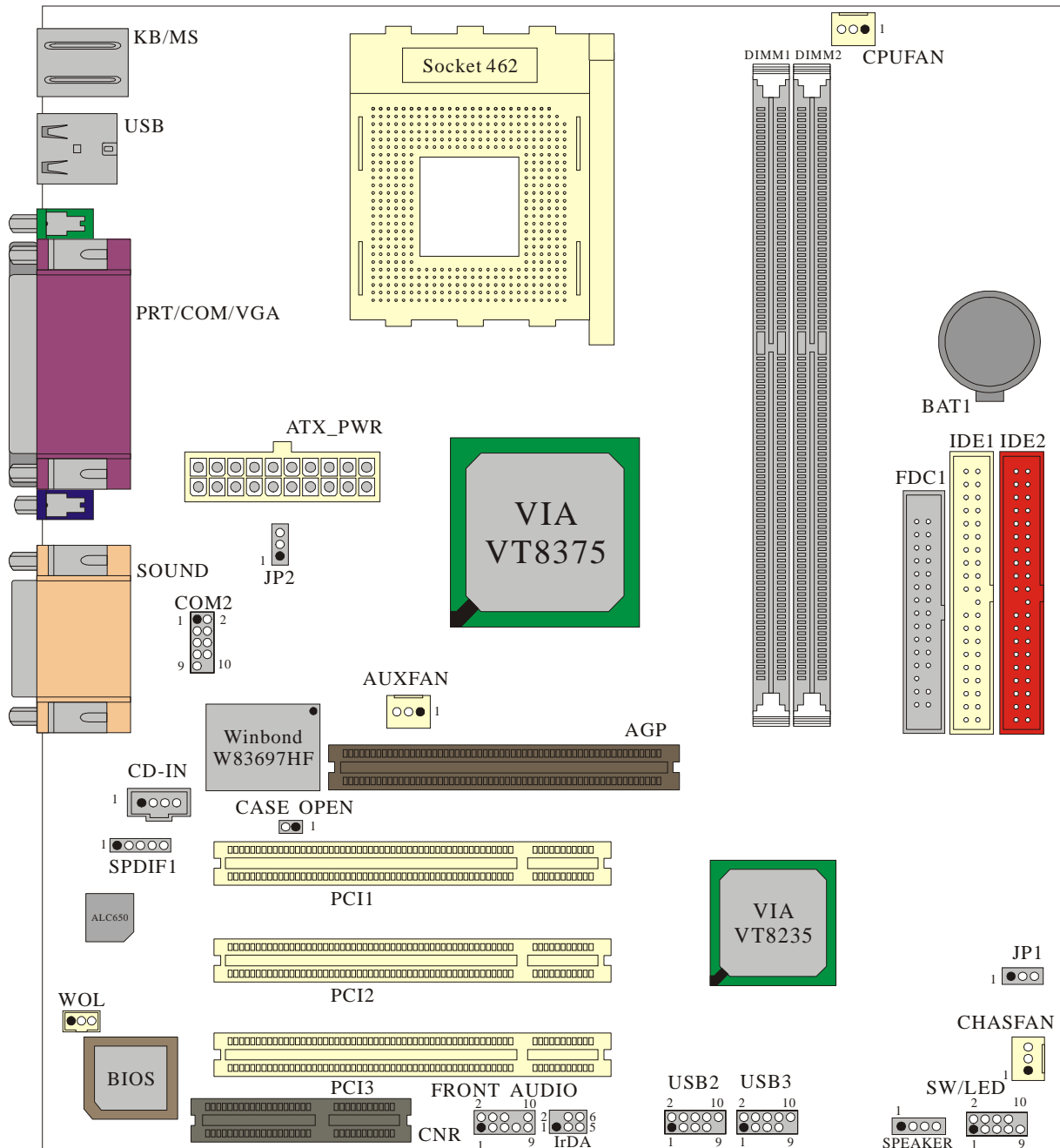

### 3.1 安裝中央處理器 (CPU)

#### Socket-A 處理器安裝步驟:

1. 將 Socket A 腳座旁的固定桿向外輕輕推出後向上拉起成 90 度。

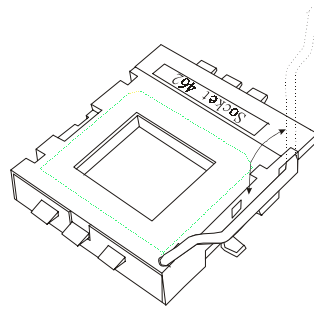

2. 將 CPU 上的針腳 Pin-1 (具斜邊或白點的一邊) 對齊腳座上的針腳 Pin-1 , 然後將 CPU 對正 Socket A 腳座上的插孔後插入。

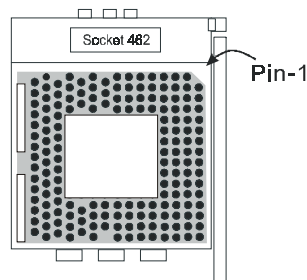

3. 再將固定桿壓下並推回原位即完成 CPU 的安裝。然後再將 CPU 風扇扣緊在 Socket A 腳座上並牢牢固定住。結束以上之所有步驟之後, 即完成所有安裝 CPU 的程序。

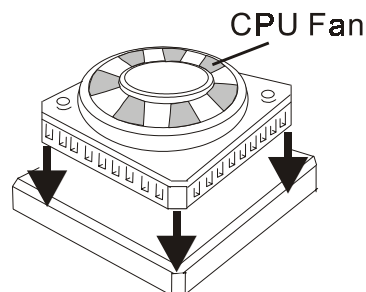

## CPU 跨接器設定

此處所介紹的 3 個風扇接頭在您的安裝過程中扮演著不可或缺的角色。它們是主機板上所有降溫風扇的電源供應接頭。對您的 CPU 及系統溫度的降低有很大的功用，提供降低系統及 CPU 溫度的重要功能。



我們強烈的建議您務必使用經 AMD 公司認證的散熱片和散熱風扇，並搭配主機板上的散熱風扇接頭。

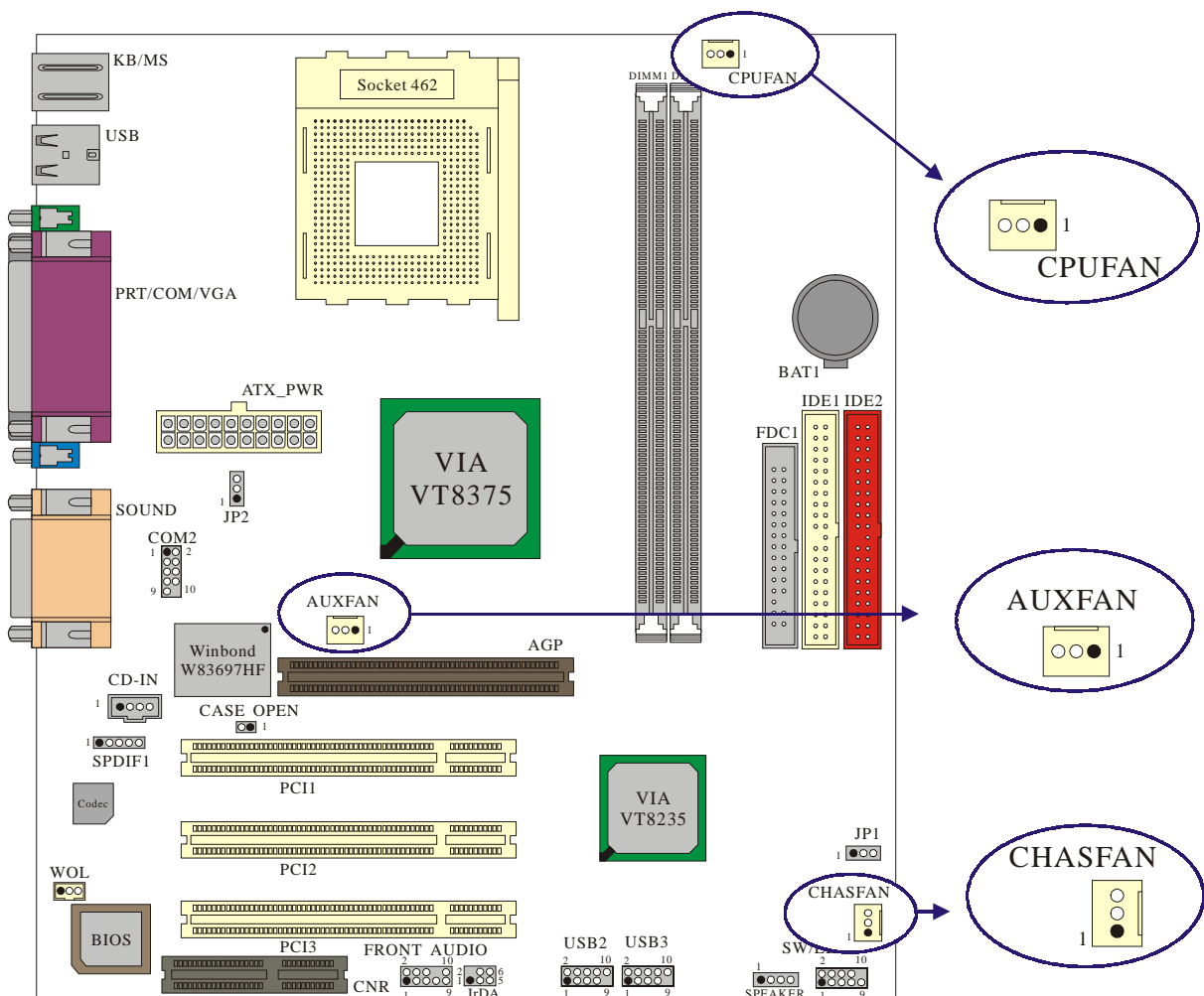

\* 此元件配置圖是以 KM266 PRO 為基準。

**CPU 風扇接頭: CPUFAN**

腳位名	信號定義
1	接地
2	+12V 電源
3	感應器

**系統風扇接頭: CHASFAN**

腳位名	信號定義
1	接地
2	+12V 電源
3	感應器

**北橋晶片風扇接頭: AUXFAN**

腳位名	信號定義
1	接地
2	+12V 電源
3	空腳

# 第四章 跨接器、接頭、連接器以及插槽

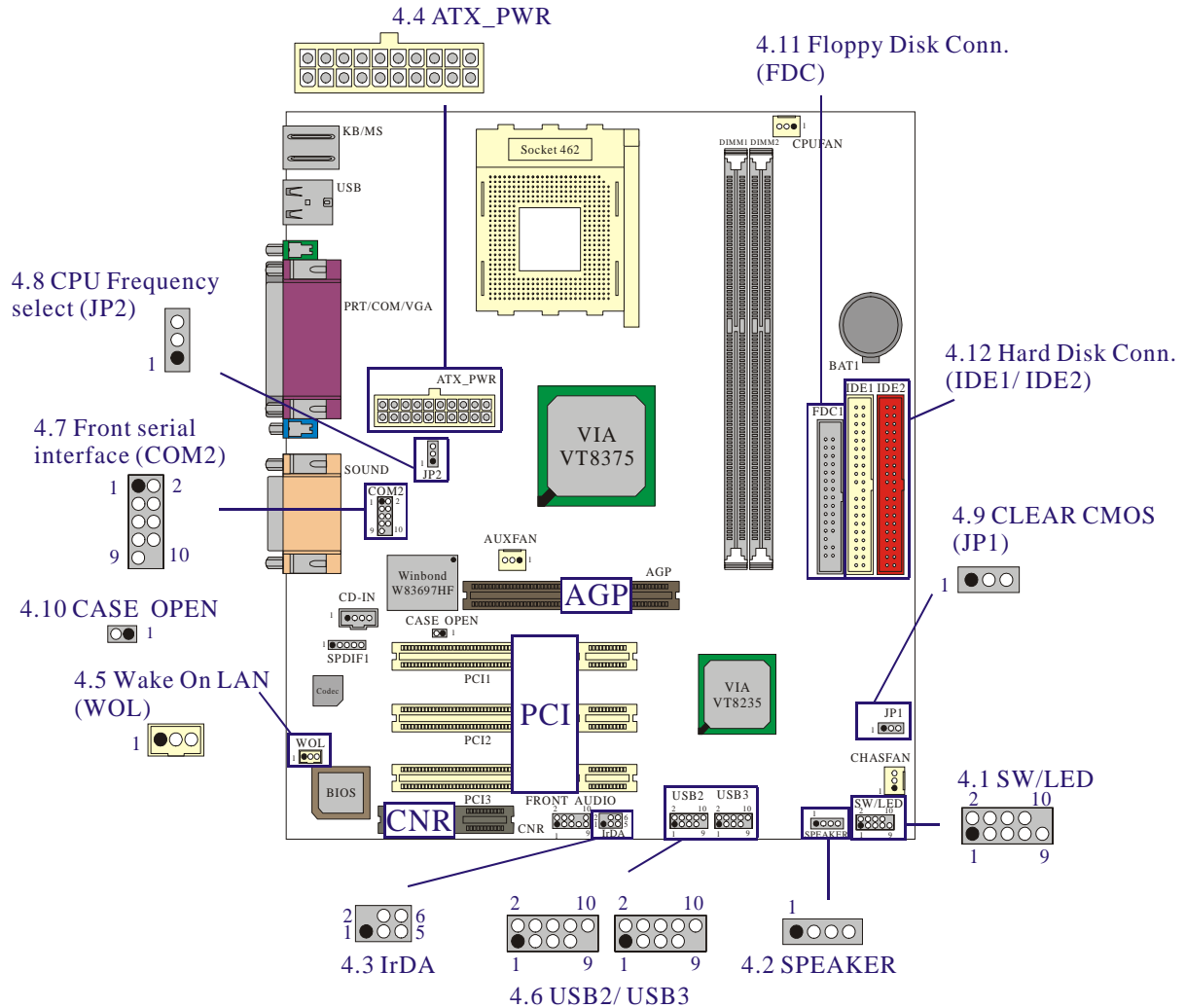

\* 此元件配置圖是以 KM266 PRO 為基準。

## 4.1 前面板指示燈連接器: SW/LED

腳位名	信號定義	功能	腳位名	信號定義	功能
1	硬碟信號 (+)	硬碟動作中 指示燈	2	電源指示燈 (+)	電源信號 指示燈
3	硬碟信號 (-)		4	電源指示燈 (-)	
5	重置控制 (-)	重置控制鈕	6	電源開關鈕 (+)	電源開關鈕
7	重置控制 (+)		8	電源開關鈕 (-)	
9	空腳	空腳	10	防呆	防呆

### 硬碟動作中指示燈接頭 HD LED (Hard Drive LED Connector)

將機殼前面板的 HDD LED 指示燈接到此接頭上，便可經由此指示燈看到硬碟的工作狀況。

### 系統重置按鈕 RST (Reset Button)

此接頭內含一個開啟的 SPST 切換開關。若關閉此開關，則系統將重置並執行開機自我測試 (POST)。

### 電源指示燈接頭 ACPI PWR-LED (ACPI Power LED Connector)

將電源指示燈連接到此接頭，並注意針腳方向。當電腦開機時，電源指示燈即會點亮。而當電腦進入省電模式時，電源指示燈會閃爍。

### 電源開關鈕 PWR ON (Power Button)

將機殼前面板的上的電源開關電纜連接至此接頭，電源開關按鈕便可正常運作。

## 4.2 揚聲器接頭 SPEAKER (Speaker Connector)

腳位名	信號定義	腳位名	信號定義
1	+5V 電源	3	空腳
2	接地	4	PC_BEEP

透過前面板連接埠裡的揚聲器接頭，您可以外接一個揚聲器到您的主機板上。若電腦在開機時無法使用 video 介面，此時揚聲器便會發出「嗶嗶」聲以提醒使用者。



### 4.3 紅外線傳輸接頭 IrDA (Infrared Connector)

腳位名	信號定義	腳位名	信號定義
1	空腳	4	接地
2	空腳	5	IR_RX
3	+5V 電源	6	IR_TX

將 IrDA 紅外線裝置連接到此接頭上，便可透過紅外線傳輸資料。

### 4.4 ATX 電源輸入連接器 (ATX 20-pin Power Connector): ATX\_PWR

此連接器是用來連接 ATX 電源供應器的。藉由使用 ATX 的電力供應，本主機板可提供多種功能如 Modem Ring Wake-Up 或是 Soft Power Off 等。同時，此連接器亦支援立即開機功能 (instant power-on function)。值得注意的是，安裝此連接器時，請注意其方向是否正確。

腳位名	信號定義	腳位名	信號定義
1	+3.3V	11	+3.3V
2	+3.3V	12	-12V
3	接地	13	接地
4	+5V	14	PS_ON
5	接地	15	接地
6	+5V	16	接地
7	接地	17	接地
8	PW_OK	18	-5V
9	5V_SB	19	+5V
10	+12V	20	+5V

## 4.5 網路喚醒接頭 (Wake On LAN Header): WOL

本主機板支援網路喚醒功能。要運用此功能，必須要有支援此功能的網路卡一同配合才行。同時也要將網路卡與您的主機板正確地連接，以確保此功能可以正常且順利地運作。

腳位名	信號定義
1	5V SB
2	接地
3	喚醒信號



## 4.6 前置 USB 接頭 (Front USB Headers): USB2/ (USB3 只支援 KM266 PRO 主機板)

腳位名	信號定義	腳位名	信號定義
1	5VSB 電源	2	5VSB 電源
3	USBP2-	4	USBP3-
5	USBP2+	6	USBP3+
7	接地	8	接地
9	空腳	10	空腳

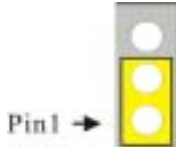

## 4.7 前置串列埠接頭 (Front Serial interface Header): COM2

詳細的串列埠介面功能介紹請參考章節 6.3 (第 23 頁)。

## 4.8 CPU 外頻選擇跨接器 (CPU Frequency Selection): JP2

JP2	CPU 外頻
 <p>Pin1 →</p>	100.0MHz
 <p>Pin1 →</p>	133.0MHz

## 4.9 清除 CMOS 功能選擇跨接器: JP1

JP1	信號定義
 <p>Pin1 →</p>	Normal (default)
 <p>Pin1 →</p>	Clear CMOS Data



當您忘記 BIOS 設定的密碼時，請依照如下所標示的步驟來清除並重新設定 BIOS 密碼。

1. 拔掉 AC 電源線。
2. 將 JP1 針腳 (2-3) 設定為 closed。
3. 等候數秒鐘。
4. 再將 JP1 針腳 (1-2) 設定為 closed。
5. 重新接上 AC 電源。
6. 請重新設定您新的密碼或是清除 CMOS 資料。

## 4.10 機殼打開警告功能: CASE OPEN

如果此功能在 BIOS 裡被設定為 Enabled 時而且機殼曾被他人打開，則開機時系統會自動顯示警告訊息在螢幕上。相反地，若此功能在 BIOS 裡被設定為 Disabled，則就算機殼曾被他人打開，開機時系統亦不會自動顯示警告訊息在螢幕上。

另外此一功能必須配合有支援 Case Open 的機殼，將其連接頭插至主機板之 Case Open 排針，才能發揮作用。

Case Open	信號定義
1	INTRUDR -
2	接地

## 4.11 軟碟機連接器 (Floppy Disk Connector): FDC

本主機板提供標準規格的軟碟機連接器，可支援 360K、1.2M、1.44M 和 2.88M 形式的軟碟機。此連接器並支援軟碟機的排線連接功能。

## 4.12 硬碟機連接器 (Hard Disk Connectors): IDE1/IDE2

本主機板內建了一個 32-bit 的 PCI IDE 控制器，可支援 PIO Mode 0~4、Bus Master、Ultra DMA / 33、Ultra DMA / 66、Ultra DMA / 100 及 Ultra DMA/133 等規格。並具有兩個硬碟連接器 IDE1 (primary) 和 IDE2 (secondary)，可供您連接四部硬碟機、一部 CD-ROM、一部 120MB 的軟碟機以及其他的裝置。此連接器並支援產品配件中的硬碟排線。

### IDE1 (Primary IDE 連接器)

您必須將第一台硬碟機連接至 IDE1 連接器。IDE1 連接器能夠連接一台 Master 硬碟機和一台 Slave 硬碟機。IDE1 連接器上的第二台硬碟機必須設定為 Slave 模式，這樣硬碟機才能正常運作。

### **IDE2 (Secondary IDE 連接器)**

IDE2 連接器也可以同時連接一台 Master 硬碟機和一台 Slave 硬碟機。IDE2 連接器上的第二台硬碟機也必須設定為 Slave 模式，這樣硬碟機才能正常運作。

## **4.13 擴充插槽 (Slots)**

本主機板上的插槽是設計來給擴充卡使用並與您的系統匯流排相連接的。擴充卡插槽是增進並加強您的電腦效能的主要方法之一。透過這些有效的配備，您可以藉此增加功能強大的硬體裝置在您的主機板上，以增強您的主機板效能。

### **圖形處理加速連接插槽 (AGP Slot)**

本主機板雖然有內建影像及圖形的處理功能，但使用者若需要在主機板的擴充插槽上再外接一個影像顯示卡以增強影像處理的功能時，本主機板同時還具備有一個圖形處理加速連接插槽 (AGP Slot)。

### **網路連接擴充插槽 (CNR Slot) (AMR形式)**

CNR 規格的擴充插槽是用來連接符合 ISA 介面的硬體裝置介面卡之用，但此擴充插槽僅支援音效卡以及連接數據機裝置。

### **週邊組件互連區域匯流排擴充插槽(PCI Slot)**

本主機板內建有 3 個符合 PCI 標準的擴充插槽。PCI 的意思是「週邊組件互連區域匯流排」(Peripheral Component Interconnect)，是一種擴充卡插槽的匯流排標準。此種標準的資料傳輸效能比以往的 ISA 介面標準要高出許多，也可增進您電腦處理資料時的效能。本主機板的 PCI 擴充插槽規格是 32 位元。

# 第五章 音效功能介紹

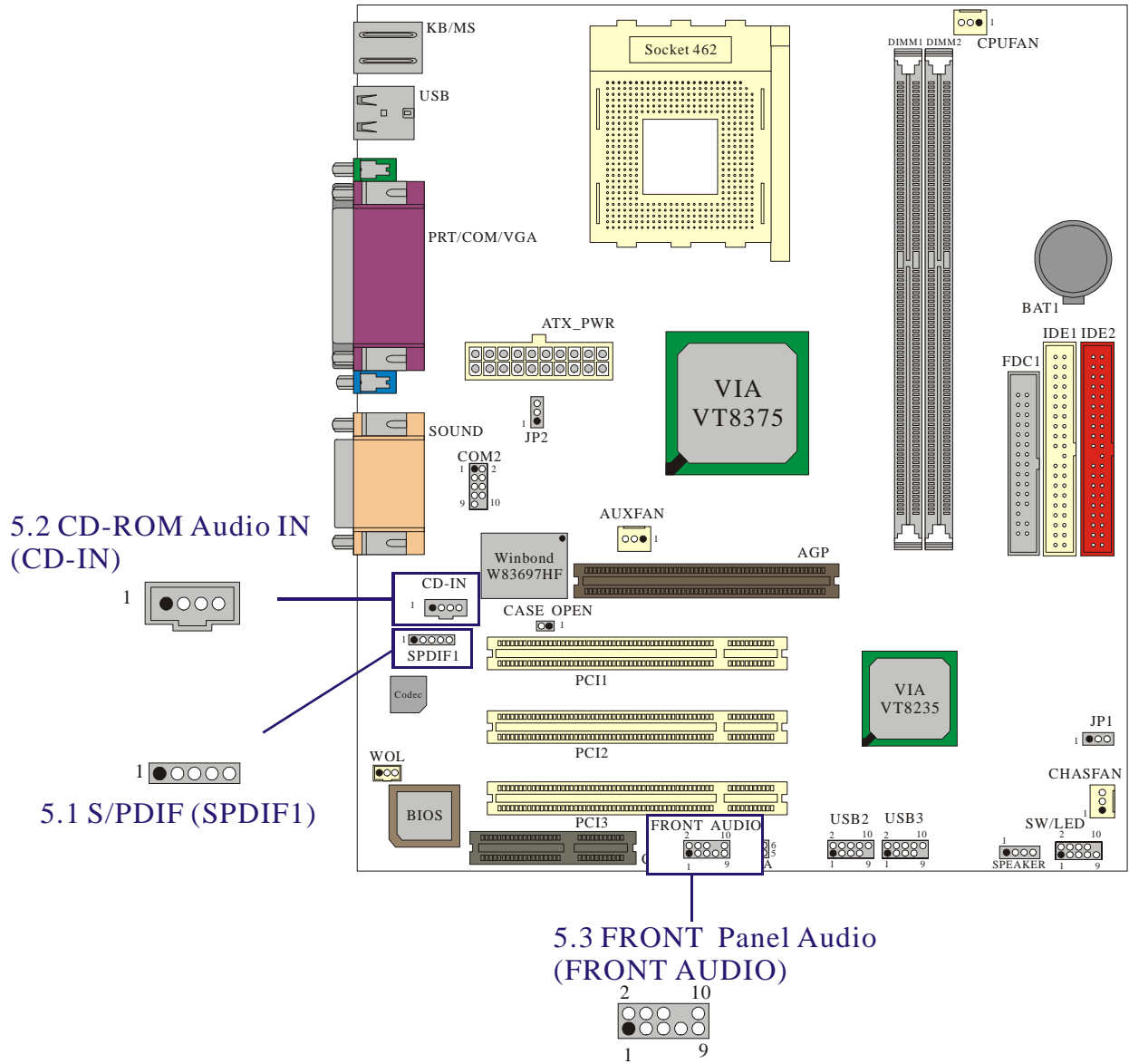

\* 此元件配置圖是以 KM266 PRO 為基準。

## 5.1 S/PDIF (Sony/Philips Digital Interface) 連接器: SPDIF

S/PDIF (Sony/Philips Digital Interface) 是一種全新的音效轉換檔案格式，可透過光纖管線提供令人讚嘆的高品質音效，並且可以讓您享受最新的數位音聲多重效果，而不再只是傳統的類比式音效。S/PDIF 的輸出端子，是用來連接 RCA 接頭或是光纖接頭，亦即一般最常見的音效輸出端子。透過一條特別的音效訊號線，您可以將 S/PDIF 連接器與另一個 S/PDIF 的光纖音效模組相連接，如此一來便可以建立 S/PDIF 格式的數位音效輸出。然而，您必須具備有支援 S/PDIF 格式的聲音喇叭和解碼器，才能夠結合此格式的輸入與輸出，並將此音效功能發揮到極致。

SPDIF	信號定義
1	PWR
2	空腳
3	SPD_OUT
4	接地
5	SPD_IN (KM266 PRO 主機板)

### 超級 5.1 聲道音效 (Super 5.1 Channel Audio Effect => KM266 PRO 主機板)

本主機板內鍵有一個 ALC650 音效晶片，可支援高品質的 5.1 聲道音效，可以帶給您全新的音效新體驗。藉由 ALC650 音效晶片創新的設計，您不用再使用任何外接的音效裝置，只要用一般標準的音效接頭便可以輸出立體的環繞音效。要運用此功能，您必須安裝支援 5.1 聲道的音效驅動程式。

詳細的連接方式請參考章節 6.5.

## 5.2 CD-ROM Audio-In 接頭: CD-IN

腳位名	信號定義
1	左聲道輸入
2	接地
3	接地
4	右聲道輸入

## 5.3 前置音效接頭 (Front Panel Audio Header): FRONT AUDIO

如果你的機殼有支援前置的麥克風及耳機接頭的設計時，請先拔除跳線帽，才可將麥克風接頭接至 Pin 1 & 3，而將耳機左右聲道接至 Pin 9 及 Pin 5，地線接至 Pin 2。這樣你的前置音效接頭才會有作用。然而，假使你的機殼無此設計，請千萬不要移除跳線帽，否則後方音效接頭也會無法使用。

腳位名	信號定義	腳位名	信號定義
1	FP_MIC	2	接地
3	FP_VREF	4	+5V 電源
5	SPOUT_R (From IC)	6	SPOUT_R (To Connector)
7	空腳	8	空腳
9	SPOUT_L (From IC)	10	SPOUT_L (To Connector)

註：跳線帽 1 的出場預設值是在第 5 和第 6 腳位，跳線帽 2 則是在第 9 和第 10 腳位。



## 第六章 後面板連接埠

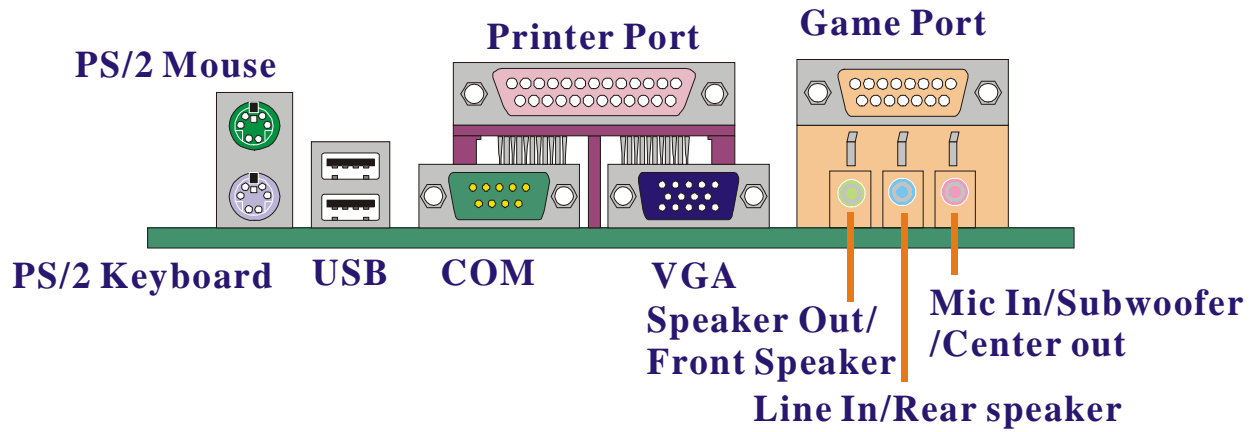

### 6.1 PS/2 滑鼠 / 鍵盤連接器: KB/MS

本主機板提供一個標準規格的 PS/2 滑鼠 / 鍵盤連接器。安裝時直接將 PS/2 滑鼠或鍵盤接頭直接插入連接器即可。此連接器的位置及針腳方向圖示如下：

#### PS/2滑鼠 / 鍵盤連接器

腳位名	信號定義
1	資料
2	No connect
3	接地
4	+5 V (fused) 電源
5	Clock
6	No connect

## 6.2 USB 連接器: USB

本主機板提供一個 OHCI (Open Host Controller Interface) 規格的通用串列匯流排連接器以連接 USB 裝置。如：鍵盤、滑鼠以及其他的 USB 裝置。安裝時直接將 USB 裝置的接頭插入連接器即可。

### USB 連接器 (下面的)

腳位名	信號定義
1	+5 V (fused) 電源
2	USBP0-
3	USBP0+
4	接地

### USB 連接器 (上面的)

腳位名	信號定義
1	+5 V (fused) 電源
2	USBP1-
3	USBP1+
4	接地

## 6.3 串列埠和並列埠 (Serial and Parallel Interface Ports)

本主機板配置有兩個串列埠和一個並列埠。本章節將概略介紹此兩種連接埠的功用。

### 串列埠：COM/COM2

本主機板提供一個後置串列埠 COM 和一個前置串列埠 COM2，您可以將滑鼠、數據機或其他外接式裝置連接至此連接埠上。您也可以利用此連接埠，將您的電腦連接到另外一部電腦上，並藉此傳輸硬碟裡的資料和內容。

### 並列埠: PRNT

和串列埠不同，並列埠接頭的規格都已經統一，所以在連接時不會造成任何的困難。並列埠通常都被用來連接印表機，其接頭為 25 針腳、規格 DB25 的連接器。

## 6.4 Game 連接埠: SOUND

此連接埠使您可以連接搖桿或遊戲鍵盤來玩電腦遊戲，同時，您也可以藉由此連接埠來連接 MIDI 音樂裝置，並編輯具有職業水準的合成電腦音樂。

## 6.5 音效接頭連接埠 (Audio Port Connectors):

1. **Speaker Out** 是用來連接聲音喇叭與耳機的，並藉此輸出立體音效。但當你驅動 Super 5.1 音效時，此連接埠則為前置喇叭左右聲道之輸出。
2. **Line In** 是用來連接外接的 CD 光碟機、卡式錄音機與其他外接式音效裝置，並藉此輸出立體音效。但當你驅動 Super 5.1 音效時，此連接埠則為後置喇叭左右聲道之輸出。
3. **Mic In** 是用來連接麥克風的，您可以透過此接頭來輸出立體音效與您的聲音。但當你驅動 Super 5.1 音效時，此連接埠則為重低音及中置喇叭之輸出。

## 第七章 系統記憶體安裝介紹

### 7.1 DDR DIMM 記憶體模組插槽規格

DDR SDRAM 存取時間：2.5V Unbuffered/ Registered DDR SDRAM PC 2100 (DDR 266)/ PC 1600 (DDR 200) 記憶體模組所需的時間。

DDR SDRAM 型式：64MB/ 128MB/ 256MB/ 512MB/ 1GB 的 DIMM 模組 (184pin)。

### 7.2 安裝 DIMM 記憶體模組的步驟

1. 在 DIMM 記憶體模組插槽兩旁有兩個固定卡榫，而在 DIMM 記憶體模組兩側也有兩個相對的凹槽以供卡榫固定之用。此種設計可確保 DIMM 記憶體模組僅能由同一個方向插入插槽，而不致於損壞。
2. 將插槽兩旁的卡榫向外推開，再將 DIMM 記憶體模組對準插槽後，垂直向下插入插槽。
3. 當 DIMM 記憶體模組完全插入插槽後，固定卡榫會將記憶體模組自兩側卡緊並牢牢地固定住。

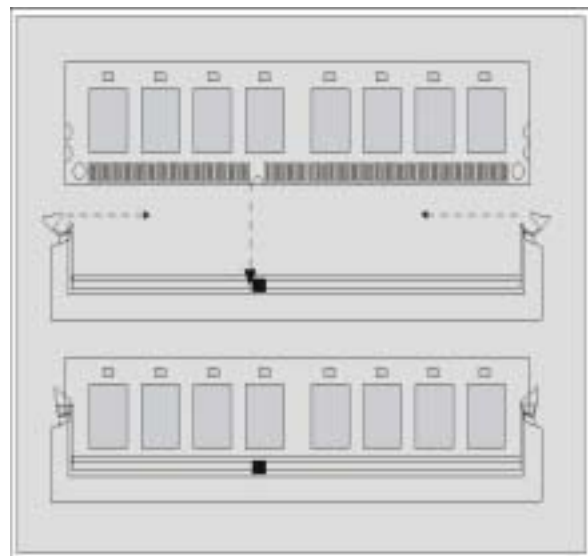

## 第八章 主機板基本輸入輸出系統(BIOS) 設定

### 簡介

本單元介紹的是建立在主機板的快閃記憶體 (flash ROM) BIOS 裡的 PHOENIX-AWARD™ 設定程式。此程式可讓使用者能夠修改主機板的系統基本設定值，並將其儲存在主機板的快閃記憶體晶片上，即使系統關機，BIOS 的設定資料亦不會消失。

在您電腦系統 flash ROM (Read Only Memory) 裡的 PHOENIX-AWARD™ BIOS 設定程式是一種標準版本的 BIOS 設定程式。可支援 AMD-Athlon™ / AMD-Athlon™ XP 和 Duron™ 處理器的 BIOS 系統。BIOS 程式提供硬體的參數設定，使電腦能正常運作，並達到最佳效能。

本手冊中提供的 BIOS 畫面僅供參考，請以您購買之主機板搭配的 BIOS 版本為主，您亦可在青雲國際科技中文網站更新 BIOS 版本。

以下簡略地介紹 BIOS 系統各項功能的內容及設定程序。

### 支援隨插即用功能 (Plug and Play Support)

本 PHOENIX-AWARD™ BIOS 程式支援版本 1.0A 規格的隨插即用功能。同時亦支援 ESCD (Extended System Configuration Data) 資料寫入功能。

### 支援符合美國環保局規範的環保省電功能 (EPA Green PC Support)

本 PHOENIX-AWARD™ BIOS 程式支援版本 1.03 且符合美國環保局規範的環保省電功能。

### **支援進階電源管理功能 (APM Support)**

本 PHOENIX-AWARD™ BIOS 程式支援版本 1.1 和 1.2 規格的進階電源管理功能 (APM)。此電源管理功能是透過系統管理插入訊號 (SMI) 來運作。同時也支援系統沉睡及暫停等電源管理功能。此 PHOENIX-AWARD™ BIOS 程式亦可控制並管理硬碟和監視器的電源。

### **支援 PCI 匯流排功能 (PCI Bus Support)**

本 PHOENIX-AWARD™ BIOS 程式也支援版本 2.1 規格的 Intel PCI (Peripheral Component Interconnect) 匯流排。

### **支援系統記憶體功能 (DRAM Support)**

支援 DDR (Double Data Rate) SDRAM (Synchronous DRAM) 功能。

### **支援 CPU 功能 (Supported CPUs)**

本 PHOENIX-AWARD™ BIOS 程式支援 AMD Athlon™, Athlon™ XP and Duron™ 的 CPU 處理器。

## 按鍵功能

您可以使用上、下、左、右箭頭鍵來反白您所選取的項目，按 <Enter> 鍵以選擇進入您想修改的項目，按 <PgUp> 和 <PgDn> 鍵來變換選項內容，按 <F1> 鍵進入 help 畫面，最後按 <Esc> 鍵以離開 BIOS 的設定功能畫面。下列表格將各按鍵功能更詳細的一一列表說明，以方便您查詢及使用。

本手冊中提供的 BIOS 畫面僅供參考，

按鍵名稱	功能
Up 箭頭	移至上一個項目
Down 箭頭	移至下一個項目
Left 箭頭	移至左邊的項目 (menu bar)
Right 箭頭	移至右邊的項目 (menu bar)
Esc 鍵	主功能選單時：離開且不儲存任何更改子功能選單 時：離開該功能選單並進入上一級的選單
Enter 鍵	進入您所選擇的選項
PgUp 鍵	增加選項數值或變更選項內容
PgDn 鍵	減少選項數值或變更選項內容
+ 鍵	增加選項數值或變更選項內容
- 鍵	減少選項數值或變更選項內容
F1 鍵	進入 General help 選單
F5 鍵	從 CMOS 設定資料載入預設值
F6 鍵	從 BIOS 設定表載入失效 - 恢復預設值
F7 鍵	載入最佳預設值
F10 鍵	儲存所有 CMOS 設定值的更改並離開
Up 箭頭	移至上一個項目

## 8.1 主選單 (Main Menu)

當您一進入 PHOENIX-AWARD™ BIOS CMOS 設定功能時，首先呈現在您眼前的就是主選單。主選單使您可以選擇您想要更改設定的功能選項。利用上、下、左、右的箭頭鍵選擇您所要修改的項目，並按下 <Enter> 鍵以進入此選項的子選單。

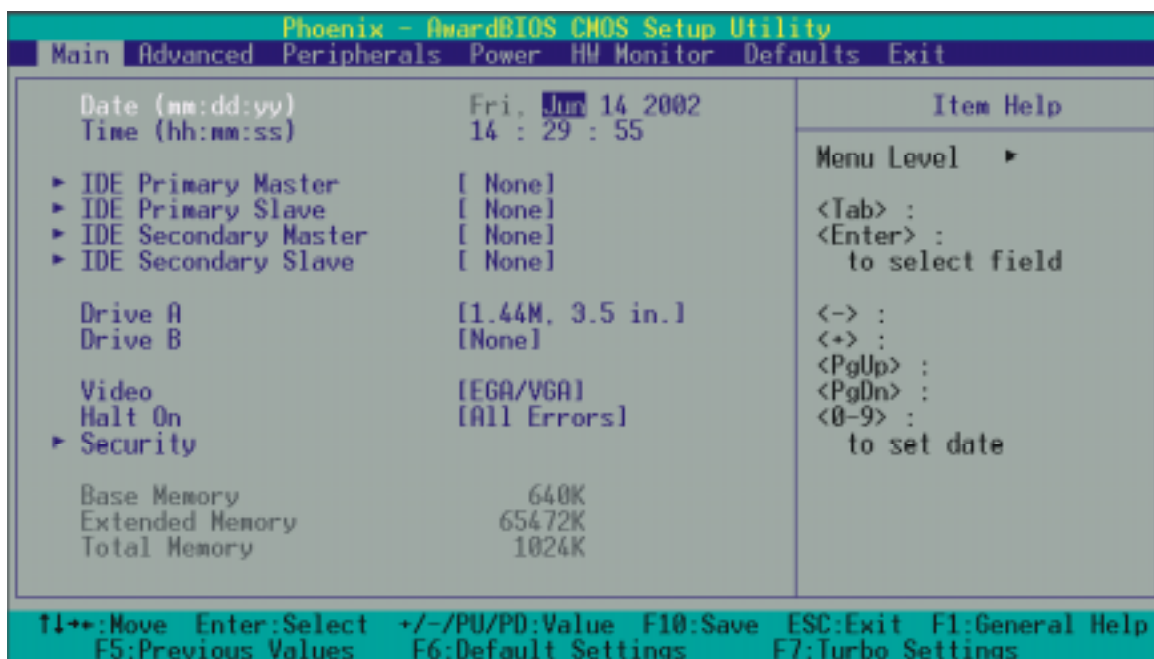



## 主選單設定選擇 (Main Menu Setup Selections)

下列表格說明您在主選單的選項中所可以更改的設定。

項目	選擇	選項內容說明
Date	mm dd yyyy	設定系統日期。
Tme	Hh: mm: ss	設定系統時間。
IDE Primary Master	選項在子選單中	按 <Enter> 鍵可進入子選單尋找詳細的設定選項。
IDE Primary Slave	選項在子選單中	按 <Enter> 鍵可進入子選單尋找詳細的設定選項。
IDE Secondary Master	選項在子選單中	按 <Enter> 鍵可進入子選單尋找詳細的設定選項。
IDE Secondary Slave	選項在子選單中	按 <Enter> 鍵可進入子選單尋找詳細的設定選項。
Drive A Drive B	None 360K, 5.25 in 2M, 5.25 in 44M, 3.5 in 2.88M, 3.5 in	選擇安裝在您主機板上的軟式磁碟機格式。
Video	EGA/VGA CGA 40 CGA 80 MONO	選擇預設的 video 裝置。
Halt On	All Errors No Errors All, but Keyboard All, but Diskette All, but Disk/ Key	選擇您想要 BIOS 系統停止開機自我測試 (POST) 的情況並通知您。
Security	選項在子選單中。	按 <Enter> 鍵可進入子選單尋找詳細的設定選項。
Base Memory	N/A	顯示系統開機時所偵測到的基本記憶體容量。
Extended Memory	N/A	顯示系統開機時所偵測到的延伸記憶體容量。
Total Memory	N/A	顯示系統可用記憶體容量的總和。

## 8.2 BIOS 進階功能設定 (Advanced)

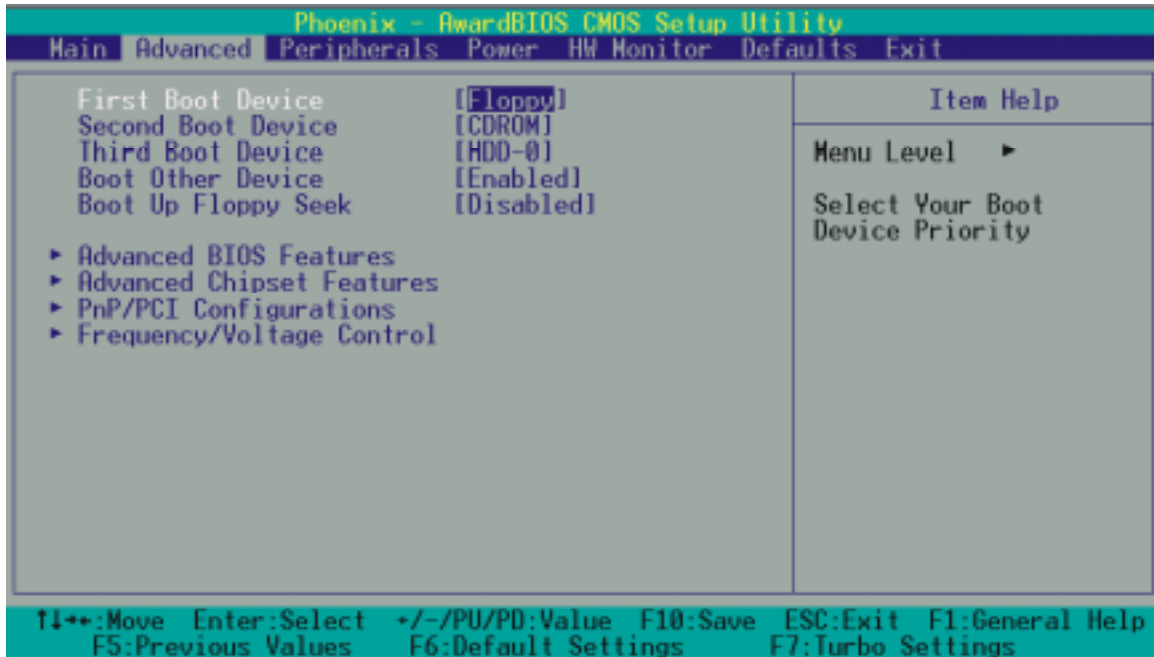

### 第一優先/第二優先/第三優先開機裝置/可自其他裝置開機功能 (First /Second/Third Boot Device/ Boot Other Device)

此選項可讓您設定開機時 BIOS 系統自外部裝置載入作業系統的優先順序。

設定選擇：Floppy, LS120, HDD-0, SCSI, CDROM, HDD-1, HDD-2, HDD-3, ZIP100, USB-FDD, USB-ZIP, USB-CDROM, USB-HDD, LAN, Disabled.

### 開機時軟碟搜尋 (Boot Up Floppy Seek)

此功能可讓您設定 BIOS 在開機時偵測系統是否有安裝軟碟機。若設定為停用 (Disabled) 時，可加快系統開機速度。

設定選擇：Enabled, Disabled(預設值)。

## BIOS 進階功能

### 病毒警告功能 (Virus Warning)

此項功能可以開啟保護硬碟的病毒警告功能。當本功能設定為啟動時，若有軟體或應用程式嘗試寫入硬碟或開機區，BIOS 系統就會在螢幕上顯示警告訊息並發出警告聲響。

設定選擇：

Disabled (預設值)	停用病毒防護功能。
Enabled	啟用病毒防護功能。

### CPU 內層快取記憶體 (CPU Internal Cache)

此選項可加速記憶體的存取速度，但設定時必須參考 CPU 和晶片組的設計。

設定選擇：

Enabled (預設值)	啟用記憶體。
Disabled	停用記憶體。

### CPU 外層快取記憶體 (External Cache)

此選項可讓您啟用或停用 CPU 的第二層快取記憶體，當此記憶體啟用時可加快系統速度。

設定選擇：

Enabled (預設值)	啟用記憶體。
Disabled	停用記憶體。

### CPU 的第二層快取記憶體之 ECC 檢查 (CPU L2 Cache ECC Checking)

此選項可讓您啟用或停用 CPU 的第二層快取記憶體的電源檢查及校正 (ECC) 功能。

設定選擇： Disabled, Enabled (預設值)。

### 電源開啟後快速自我測試 (Quick Power On Self Test)

此選項可讓您加速開機自我測試 (POST) 的功能。如果設定為啟用 (Enable) 時，Bios 將會縮短並精簡開機自我測試的項目及過程。

Enabled (預設值)	啟用快速開機測試功能。
Disabled	正常開機測試功能。

### Swap Floppy Drive

此選項可讓您更換標準規格軟碟機的名稱用 (Enable)時，將開啟此功能。

設定選擇： Disabled (預設值), Enabled.

### 開機時 NumLock 鍵的狀態 (Boot Up NumLock Status)

此功能可讓您選擇 NumLock 鍵在開機時的設定。設定選擇：

On (預設值)                      開機後數字鍵盤設定在數字輸入模式。

Off                                    開機後數字鍵盤設定在方向鍵盤模式。

### Gate A20 控制選項

此功能可讓您選擇要由晶片組或是鍵盤控制器來控制 Gate A20 功能。

設定選擇：

Normal (預設值)                    由鍵盤控制器來控制 GateA20 功能。

Fast                                    由晶片組來控制 GateA20 功能。

### 鍵盤輸入速率調整 (Typematic Rate Setting)

此選項讓您可以調整按鍵的重覆速率。當此選項設定為 Enabled 時，可設定以下的兩種鍵盤按鍵控制： 鍵盤重覆輸入速率 (Typematic Rate) 和鍵盤重覆輸入時間延遲功能 (Typematic Delay)。若設為 Disabled，則此時 BIOS 會使用預設值。

設定選擇： Disabled (預設值), Enabled.

### 鍵盤重覆輸入速率 (字元/秒) Typematic Rate (Chars/Sec)

當您持續按住按鍵時，鍵盤將依據您設定速率來顯示該按鍵所代表的字元。(單位: 字元/秒)

設定選擇： 6 (預設值), 8,10,12,15,20,24,30.

### 鍵盤重覆輸入時間延遲功能 (千分之一秒) Typematic Delay (Msec)

當您持續按住按鍵時，若超過您所設定的時間，則鍵盤會自動以一定的速率重覆該字元。(單位: 毫秒)

設定選擇： 250 (預設值), 500,750,1000.

### **APIC Mode**

當您設定為“Enabled”時即可使用“MPS Version Control For OS”功能。

設定選擇：Disabled, Enabled (預設值)。

### **MPS Version Control For OS**

此選項可以讓您設定您的作業系統的 MPS 版本。

設定選擇：1.4 (預設值), 1.1。

### **系統記憶體容量大於 64MB 的作業系統選擇 (OS Select For DRAM > 64MB)**

此功能可讓您選擇適當的作業系統，使其能和大於 64MB 的系統記憶體互相配合，以求得最佳效能。

設定選擇：Non-OS2 (預設值), OS2。

### **硬碟自我監控分析並回報功能 (HDD S.M.A.R.T. Capability)**

所謂的硬碟 S.M.A.R.T. 功能，其實就是硬碟的“自我監控分析並回報功能” (Self Monitoring Analysis and Reporting Technology)。此功能可以使您的電腦在某些狀況之下，能夠預知儲存裝置即將產生故障或中斷現象。

設定選擇：Disabled (預設值), Enabled。

### **顯示 EPA 標誌 (Small LOGO (EPA) Show)**

此選項可使您選擇顯示或隱藏 EPA 的標誌。

設定選擇：Disabled (預設值), Enabled。

## **晶片組進階功能參數設定 (Advanced Chipset Features)**

### **DRAM Clock/Drive Control**

本選項可以讓您選擇系統記憶體的時脈及相關設定。將本選項右側的 Press Enter 項目反白並按下 <Enter> 鍵，便可以進入本選項的子選單，並看到下列的功能設定選項：

### **DRAM CAS Latency**

當 DRAM 系統記憶體安裝在主機板時，其存取週期 CAS 的延遲時間。此選項已由主機板系統設計師預先設定，請勿隨意變更。

設定選擇：2.5 (預設值), 2.

### **DRAM 速度 (DRAM Timing)**

此選項的 DRAM 速度已由主機板製造廠商依據記憶體模組預先設定，請勿隨意變更。

設定選擇：By SPD (預設值), Manual.

### **Precharge to Active (Trp)**

設定選擇：3T (預設值), 2T.

### **Active to Precharge (Tras)**

設定選擇：6T (預設值), 5T.

### **Active to CMD (Trcd)**

設定選擇：3T (預設值), 2T.

### **DRAM Burst Length**

此選項可決定 DRAM 的 Burst Length。

設定選擇：4 (預設值), 8.

### **DRAM Queue Depth**

此選項可決定 DRAM 的 Queue Depth。

設定選擇：4 level(預設值), 2 level, 3 level.

### **DRAM Command Rate**

此選項可決定 DRAM 的 Command Rate。

設定選擇：2T Command(預設值), 1T Command

## **AGP 與 P2P 裝置控制選項 (AGP & P2P Bridge Control)**

將本選項右側的 Press Enter 項目反白並按下 <Enter> 鍵，便可以進入本選項的子選單，並看到下列的功能設定選項：

### **AGP 取用大小設定 (AGP Aperture Size)**

此功能可選擇 AGP 裝置所能取用的主記憶體容量，此取用之記憶體大小是圖形記憶體位址空間專用的 PCI 記憶體區間的一部份，碰到此取用大小的主週期會直接交由 AGP 裝置去處理而不另行轉譯。

設定選擇：64M (預設值), 256M, 128M, 32M, 16M, 8M, 4M.

### **AGP 匯流排模式選擇 (AGP Mode)**

此選項可讓你選擇你的 AGP 匯流排模式為 4/ 2/ 1 倍速。

設定選擇：2X, 4X (預設值), 1X.

### **AGP 驅動控制 (AGP Driving Control)**

此功能可讓您藉由調整 AGP 信號的驅動能力，以取得最佳的 AGP 效能和相容性。

設定選擇：Auto (預設值), Manual.

### **AGP 驅動能力數值調整 (AGP Driving Value)**

當您將上一選項 (AGP Driving Control) 設定為手動 (Manual) 時，您就可以自己調整 AGP 的驅動能力數值。

DA (預設值).

### **AGP Fast Write**

此功能可讓你去選擇啟動或不啟動 AGP Fast Write 的功能。

設定選擇：Disabled (預設值), Enabled.

### **寫入 AGP 匯流排前執行單一延遲動作 (AGP Master 1 WS Write)**

當您將此選項設定為啟用 (Enabled) 時，系統在寫入 AGP 匯流排之前，將會執行一個單一延遲動作。

設定選擇：Disabled (預設值), Enabled.

### **讀取 AGP 匯流排前執行單一延遲動作 (AGP Master 1 WS Read)**

當您將此選項設定為啟用 (Enabled) 時，系統在讀取 AGP 匯流排之前，將會執行一個單一延遲動作。

設定選擇：Disabled (預設值), Enabled.

## CPU 和 PCI 匯流排控制 (CPU & PCI Bus Control)

將本選項右側的 Press Enter 項目反白並按下 <Enter> 鍵，便可以進入本選項的子選單，並看到下列的功能設定選項：

### PCI1/2 Master 0 WS Write

當此選項設定為 Enabled 時，若 PCI 匯流排已經準備好接收資料，寫入 PCI 匯流排的動作將被執行，此時為 0 個狀態週期。當此選項設定為 Disabled 時，在資料被寫入 PCI 匯流排之前，系統會等待一個狀態週期。

設定選擇：Enabled (預設值), Disabled.

### PCI 延遲動作 (PCI Delay Transaction)

此晶片組內建有一個 32 位元的延遲寫入緩衝區，以支援延遲資料週期的動作。選擇 Enabled 以支援此符合 PCI 規格的功能。

設定選擇：Disabled (預設值), Enabled.

## 保留在延伸記憶體的位置 (Memory Hole)

此選項是用來釋放 15M-16M 的記憶體區塊。有些特殊的週邊需要使用介於 15M 與 16M 之間的記憶體區塊，總共可有 1M 的大小。我們建議您停用此選項。

設定選擇：Disabled (預設值), Enabled.

## 系統 BIOS 快取功能 (System BIOS Cacheable)

有兩個選項：Disabled 或 Enabled。預設值為 *Disabled*。當您選擇 Enabled，可藉由第二層快取記憶體獲得較快的系統 BIOS 執行速度。

設定選擇：Enabled, Disabled (預設值).

## 使用影像記憶體快取功能 (Video RAM Cacheable)

有兩個選項：Disabled 或 Enabled。預設值為 *Disabled*。當您選擇 Enabled，可藉由第二層快取記憶體獲得較快的影像 RAM 執行速度。

設定選擇：Enabled, Disabled (預設值).



### **VGA 分享系統記憶體功能 (VGA Share Memory Size)**

此功能可以讓 RAM 記憶體保留一部分記憶體大小給你的 VGA 記憶體使用。

設定選擇: 32MB (預設值), 16MB, 8MB, Disabled.

### **PnP/PCI 組態設定 (PnP/PCI Configurations)**

本節介紹的是 PCI 匯流排系統的組態設定。PCI 系統能夠使 I/O 裝置以接近 CPU 運作的速度來運作。本選單包含有許多非常具有技術性的選項，所以我們強烈地建議，除非您對於系統 BIOS 的安裝有相當豐富的經驗，否則請勿隨意地變更此選單中的選項預設值設定。

### **隨插即用作業系統的安裝 (PNP OS Installed)**

當您將此選項設定為 YES 時，系統 BIOS 會將開機所需的隨插即用卡 (如 VGA、IDE、SCSI) 初始化。而剩下的隨插即用卡則交由隨插即用作業系統 (如 Window™ 95) 來初始化。當您將此選項設定為 NO 時，系統 BIOS 將會把所有的隨插即用卡都初始化。所以若您的作業系統是屬於非隨插即用作業系統 (如 DOS, Netware™)，亦即不支援隨插即用功能，則您必須將此選項設定為 NO。

設定選擇: No (預設值), Yes.

### **重置組態資料 (Reset Configuration Data)**

系統 BIOS 支援隨插即用的特性，所以系統必須要紀錄各項資料來源的指定並防止系統產生衝突。所有的系統週邊裝置都具有名為 ESCD「延伸系統組態資料庫 (Extended System Configuration Database)」的節點通訊裝置。此種節點通訊裝置可紀錄所有被指定給它的資料來源。系統必須要紀錄並更新 ESCD 在記憶體中的位置。而這些位置資訊 (4K) 都儲存並保留在系統 BIOS 中。如果您選擇 Disabled 為預設值，則系統中的 ESCD 裝置只會在新的組態狀態與原有的組態狀態不同或產生衝突時，才會重置並更新組態資料。如果選擇了 Enabled 為預設值，則系統會被強迫重置並更新所有的 ESCD 組態資料，然後系統會再自動將此選項的預設值改回 Disabled 的模式。

IRQ-3	分配給 PCI 元件
IRQ-4	分配給 PCI 元件
IRQ-5	分配給 PCI 元件
IRQ-7	分配給 PCI 元件
IRQ-9	分配給 PCI 元件
IRQ-10	分配給 PCI 元件
IRQ-11	分配給 PCI 元件
IRQ-12	分配給 PCI 元件
IRQ-14	分配給 PCI 元件
IRQ-15	分配給 PCI 元件

以上所列的訊號設定值只有在下列的 ESCD 資料來源設定控制功能 (Resources Controlled By) 被設定為手動調整 (Manual) 時，才會顯示在電腦螢幕上。而這些訊號的設定選項有 Legacy ISA (舊期 ISA) 以及 PCI / ISA PnP (PCI / ISA 隨插即用) 兩種。選項 Legacy ISA 表示此訊號或資料來源是指定給 ISA 匯流排並且提供給不支援 PnP 的 ISA 介面外接的介面卡之用，此種裝置符合原始的 PC AT 匯流排規格，需要特定的中斷要求訊號。而選項 PCI / ISA PnP 則表示此訊號或資料來源是指定給 PCI 匯流排或是提供給支援 ISA PnP 介面外接的介面卡以及周邊裝置之用。

設定選擇：Disabled (預設值), Enabled.

### 訊號資料來源設定控制方式 (Resources Controlled By)

若選擇 “Auto (ESED)” 為預設值，則系統 BIOS 會自動偵測系統的訊號來源並且自動指定相關的 IRQ 和 DMA 的訊號傳送通道給每一個周邊裝置。

若選擇 “Manual” 為預設值，則系統 BIOS 就不會自動偵測系統的訊號來源，此時使用者就必須自己指定相關的 IRQ 和 DMA 的訊號傳送通道給外接的介面卡。不過在選擇 “Manual” 為預設值時，要確定系統沒有產生任何的 IRQ/DMA 和 I/O 連接埠的硬體衝突。

### IRQ 訊號資料來源 (IRQ Resources)

當 IRQ 訊號資料來源設定為手動控制 (Manual) 時，使用者可以進入此選項來指定每個系統中斷訊號 (IRQ) 的類型，而 IRQ 訊號的類型則取決於發出及使用此 IRQ 訊號的裝置類型。

## PCI / VGA 顏色校正(調色盤預視) (PCI / VGA Palette Snoop)

這個選項可允許 BIOS 預視 (Preview) VGA 的狀態，並修改從 VGA 卡上的 Feature Connector 傳送給影像壓縮卡 (MPEG CARD) 的資料。此選項的執行可改善使用影像壓縮卡後，再開機時畫面會反白的現象。此選項的設定選擇有 Disabled 及 Enabled 兩種。有些圖形控制器格式和 VGA 格式並不相容，它們必須從 VGA 格式的圖形控制器取得其輸出影像後再將影像轉換為符合自己的格式，然後再顯示出來以提供開機資訊並使影像和 VGA 格式相容。

然而，VGA 圖形控制器所提供的色彩資訊，是由 VGA 圖形控制器中的調色盤所模擬描繪出來以產生最適合的色彩，所以非 VGA 格式的圖形控制器就必須要知道 VGA 圖形控制器中的調色盤內容資料。為了要達到這個目的，非 VGA 格式的圖形控制器等待資料寫入 VGA 調色盤時，將此預視資料儲存起來。在以 PCI 為基本架構的系統中，VGA 圖形控制器內建於 PCI 匯流排中，而非 VGA 格式的圖形控制器則內建於 ISA 匯流排中，而如果 PCI 匯流排中的 VGA 格式的圖形控制器對寫入 VGA 調色盤的資料作出回應時，則此寫入 VGA 調色盤的資料將不會顯示於 ISA 匯流排中。

既然如此，則 PCI 匯流排中的 VGA 格式的圖形控制器對寫入 VGA 調色盤的資料就不應該作出回應，而應該僅預視此資料並允許 ISA 匯流排進行對此資料的存取動作。如此，非 VGA 格式的圖形控制器便可以對 ISA 匯流排的資料進行預視的動作。除非使用者的系統有以上的使用情形，否則請將此選項設定為 Disabled。

Disabled (預設值)

不啟用此功能。

Enabled

啟用此功能。

## PCI Latency Timer (CLK)

請使用預設值"32"，使系統發揮最佳性能以及穩定性。

設定選擇：32 (預設值), 0-255.

### **PCI 匯流排中斷位址定義 (PCI1/2/3 IRQ Assignment)**

這個選項會自動指派給每一個 PCI 擴充槽所需的中斷要求值，每一項的預設值接設定為“Auto”即表示系統會自動指派“IRQ”值。  
設定選擇：Auto (預設值), 3, 4, 5, 7, 9, 10, 11, 12, 14, 15.

### **CPU 外頻 / 電壓控制 (Frequency/Voltage Control)**

#### **CPU 速度偵測 (CPU Speed Detected)**

此選單會顯示出系統自動偵測出的 CPU 速度。

#### **展頻功能 (Spread Spectrum)**

本選項您可以啟用或停用展頻功能。  
設定選擇：Enabled (預設值), Disabled.

#### **CPU 時脈設定功能 (CPU Clock)**

如果您選擇啟用線性模式設定 CPU 時脈的功能，則您可以在此選單中設定 CPU 的時脈。

#### **RAM 記憶體內頻 (DDR: CPU Ratio)**

本選項使你可以調整系統記憶體的內頻。

#### **RAM 記憶體速度 (DDR Speed (Strobe/sec))**

此選單會顯示出你的 RAM 記憶體速度 (CPU Clock x DDR: CPU Ratio).

## 8.3 整合週邊系統設定 (Peripherals)

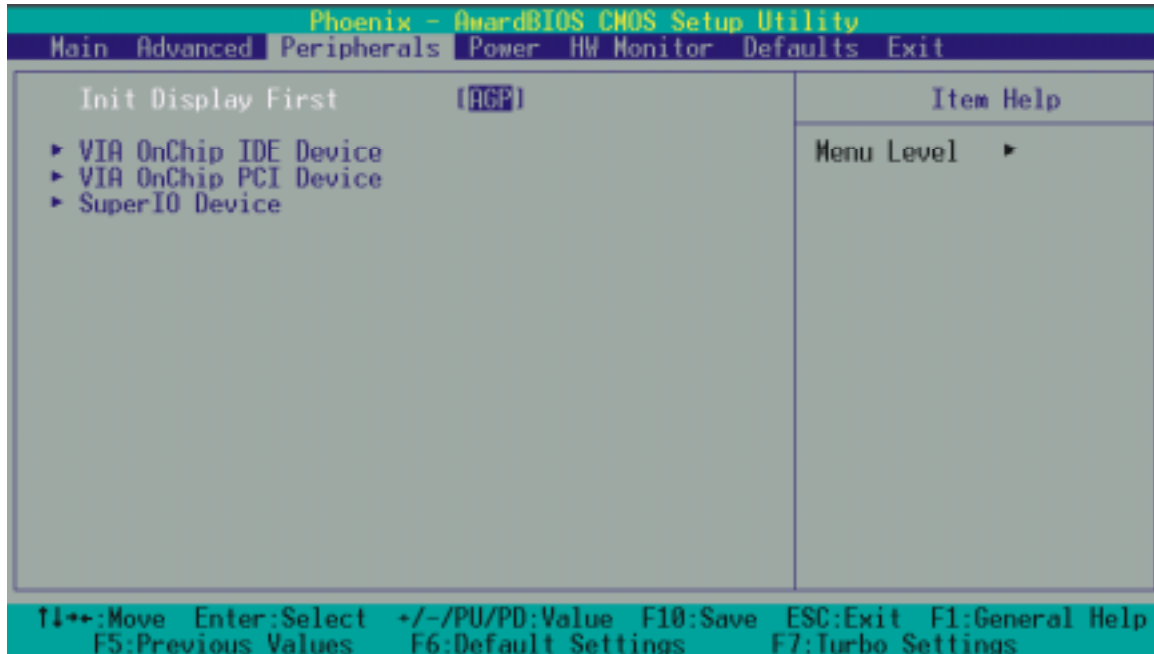

### 顯示開機畫面的裝置 (Init Display First)

此選項可讓您設定要由 PCI 顯示卡還是 AGP 顯示卡來顯示開機畫面。

設定選擇：AGP (預設值), PCI Slot.

### VIA 晶片內建的 IDE 控制裝置 (VIA OnChip IDE Device)

此晶片組支援一個 IDE 的介面以提供兩個 IDE 的通道。選擇“Enabled”可以啟動此功能，選擇“Disabled”則可以關閉此功能。將本選項右側的 Press Enter 項目反白並按下 <Enter> 鍵，便可以進入本選項的子選單，並看到下列的功能設定選項：

### 晶片內建 IDE 通道 0/1 (IDE Channel 0/1)

此晶片組支援一個 PCI IDE 的介面以提供兩個 IDE 的通道。選擇“Enabled”可以啟動此功能，選擇“Disabled”則可以關閉此功能。

設定選擇：Enabled (預設值), Disabled.

### **IDE 前置存取模式 (IDE Prefetch Mode)**

本主機板上的 IDE 硬式磁碟機介面支援 IDE 前置存取，可以加快磁碟機的存取速度。如果您安裝的主要或次要的新增 IDE 介面不支援前置存取功能，則請將此選項設為 Disabled。

設定選擇：Enabled (預設值), Disabled.

### **主磁碟/副磁碟的 PIO 模式 (Primary / Secondary /Master / Slave PIO)**

此四個 IDE PIO (Programmed Input/Output) 選項能夠讓您設定 IDE 裝置的資料傳輸模式為 PIO 模式 (由 0 到 4)。此種模式 (由 0 到 4) 可有效地提昇資料傳輸的速率及效能。當您設定選擇為 Auto 模式時，系統將會自動設定對每個 IDE 裝置最有效率的模式。

設定選擇：Auto (預設值), Mode0, Mode1, Mode2, Mode3, Mode4.

### **主磁碟/副磁碟支援 UDMA 直接記憶體存取功能 (Primary / Secondary /Master / Slave UDMA)**

Ultra DMA/100 資料傳輸模式只有在您的 IDE 硬碟機支援此模式且其運作環境包含具有直接記憶體存取功能 (DMA) 的磁碟機 (Windows 98 OSR2 或是由協力廠商製造的 IDE 匯流排主磁碟機)。如果您的硬碟機和您的系統軟體都支援 Ultra DMA/100 的資料傳輸模式，請選擇 Auto 以啟用此 BIOS 的支援功能。

設定選擇：Auto (預設值), Disabled.

### **IDE 硬碟機區塊模式 (IDE HDD Block Mode)**

此種區塊模式也被稱為「區塊傳輸」、「多重指令」、或是「多重磁碟區讀寫」。若您的 IDE 硬碟機支援此區塊傳輸模式 (多為新式的磁碟機)，請選擇 Enabled 以使 BIOS 自動地偵測硬碟機的每一個磁區中所可以支援的最佳讀寫區塊數目。

設定選擇：Enabled (預設值), Disabled.

### **VIA 晶片內建的 PCI 控制裝置 (VIA OnChip PCI Device)**

此晶片組支援 PCI 的介面。選擇 “ Enabled ” 可以啟動此功能，選擇 “ Disabled ” 則可以關閉此功能。將本選項右側的 Press Enter 項目反白並按下 <Enter> 鍵，便可以進入本選項的子選單，並看到下列的功能設定選項：

### **VIA音效晶片控制功能 (AC97 Audio)**

此功能可讓您透過此晶片來控制主機板上的 AC97 音效。  
設定選擇： Auto (預設值), Disabled.

### **內建音效控制 (Onboard Audio Codec)**

此功能可讓您控制內建的聲音效果。  
設定選擇： Enabled (預設值), Disabled.

### **VIA數據晶片控制功能 (AC97 Modem)**

此功能可讓您透過晶片來控制主機板上的 AC97 數據機控制器。  
設定選擇： Auto (預設值), Disabled.

### **USB 晶片控制功能 (USB Controller)**

此功能可讓您透過晶片來控制主機板上的 USB 裝置。  
設定選擇： Enabled (預設值), Disabled.

### **支援 USB 鍵盤功能 (USB Device Support)**

選擇 Enabled 可以使您透過晶片來控制 USB 控制器和您的 USB 鍵盤。  
設定選擇： Disabled (預設值), Enabled.

### **特級輸入輸出裝置 (Super IO Device)**

將本選項右側的 Press Enter 項目反白並按下 <Enter> 鍵，便可以進入本選項的子選單，並看到下列的功能設定選項：

### **內建軟式磁碟機控制器 (Onboard FDC Controller)**

如果您的主機板上內建有一個軟式磁碟機控制器 (FDC)，而且您想要使用它時，請選擇 Enabled 以啟用此功能。如果系統不支援或是沒有連接軟碟機，請選擇 Disabled 以停用此功能。  
設定選擇： Enabled (預設值), Disabled.

### **內建串列埠 1 (Onboard Serial Port 1)**

此選項可讓您選擇串列埠 1 的位址以及 IRQ 信號的設定。

設定選擇： Disabled, 3F8/IRQ4 (預設值), 2F8/IRQ3, 3E8/IRQ4, 2E8/IRQ3, Auto.

### **內建串列埠 2 (Onboard Serial Port 2)**

此選項可讓您選擇串列埠 2 的位址以及 IRQ 信號的設定。

設定選擇： Disabled, 2F8/IRQ3 (預設值), 3F8/IRQ4, 3E8/IRQ4, 2E8/IRQ3, Auto.

### **UART 模式選擇 (UART Mode Select)**

此選項可讓您決定您要使用內建晶片上何種紅外線 (IR) 的輸入/輸出功能。

設定選擇： Normal (預設值), AS KIR, IrDA.

### **啟用TX, RX 轉換功能 (RxD, TxD Active)**

此選項可讓您啟用紅外線 (IR) 裝置的 Tx 和 Rx 的轉換功能。

設定選擇： Hi / Lo (預設值), Hi / Hi, Lo / Hi, Lo / Lo.

### **紅外線傳輸功能時間延遲 (IR Transmission Delay)**

此選項可讓您選擇啟用或停用紅外線傳輸時間延遲的功能。

設定選擇： Enabled (預設值), Disabled.

### **UR2 雙工傳輸模式 (UR2 Duplex Mode)**

此選項可讓您選擇連接到您電腦的紅外線傳輸裝置的資料傳輸模式。若選擇全雙工傳輸模式，則您的電腦與紅外線裝置可進行雙向的資料傳輸；若您選擇半雙工傳輸模式，則您的電腦與紅外線裝置間僅可進行單向的資料傳輸功能。

設定選擇： Half (預設值), Full.

### **內建並列埠 (Onboard Parallel Port)**

此選項可讓您決定存取內建並列埠控制器的輸入/輸出位址。

設定選擇： 378/IRQ7 (預設值), 278/IRQ5, 3BC/IRQ7, Disabled.

### **內建並列埠模式 (Parallel Port Mode)**

此選項之預設值為 ECP。



設定選擇：

- ECP(預設值) 表示將內建之並列埠設定為延伸型並列埠。
- EPP 表示將內建之並列埠設定為增強型並列埠。
- SPP 表示將內建之並列埠設定為標準的印表機並列埠。
- ECP+EPP 表示將內建之並列埠同時設定為延伸型並列埠與增強型並列埠。

### **選擇並列埠模式為 EPP 型式 (EPP Mode Select)**

此選項可讓您選擇 EPP 型式為 1.7 或 1.9。

設定選擇： EPP 1.7(預設值), EPP1.9.

### **ECP 模式的 DMA 設定 (ECP Mode Use DMA)**

當您的內建並列埠模式設定為 ECP 模式時，可選擇一個 DMA 通道以供資料傳輸之用。

設定選擇： 3 (預設值), 1.

### **Game 連接埠位址 (Game Port Address)**

此選項可讓您變更 Game 連接埠的位址。

設定選擇： 201 (預設值), 209, Disabled.

### **電腦合成音效連接埠位址 (Midi Port Address)**

此選項可讓您變更電腦合成音效連接埠的位址。

設定選擇： 330 (預設值), 300, 290, Disabled.

### **電腦合成音效連接埠的中斷信號要求選擇 (Midi Port IRQ)**

此選項可讓您決定哪一個中斷信號要求可供電腦合成音效連接埠使用。

設定選擇： 5 (預設值), 10.

## 8.4 電源管理模式設定 (Power)

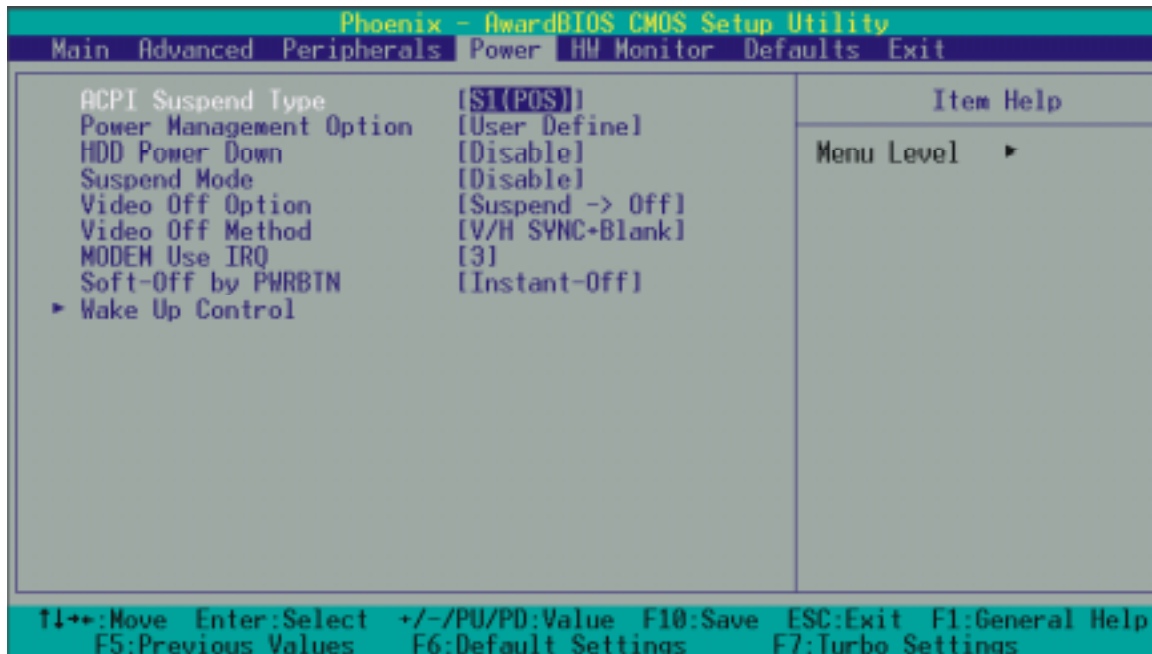

當您用自己一貫的方式來使用電腦時，電源管理模式設定功能可讓您安裝您的系統到最節省電源的模式。

### ACPI 暫停型式 (ACPI Suspend Type)

此選項可讓您選擇 ACPI 作業系統之下的省電型式。

設定選擇： S1 (POS) (預設值) 電源暫停模式  
S3 (STR) 記憶體暫停模式。  
S1 & S3

### 電源管理功能選擇 (Power Management Option)

此選單可讓您選擇省電的類型（或省電的程度），並且和下列模式有直接的關連：

1. 硬碟電源關閉模式。(HDD Power Down.)
2. 暫停模式。(Suspend Mode.)

將本選項右側的 Press Enter 項目反白並按下 <Enter> 鍵，便可以進入本選項的子選單，並看到下列的功能設定選項：

### **最低省電模式 (Min. Power Saving)**

當您啟動此種省電模式，系統將設定為最低省電模式。

中斷模式 = 1 小時

硬碟電源關閉 = 30 分鐘

### **最大省電模式 (Max. Power Saving)**

當您啟動此種省電模式，系統將設定為最大省電模式。

中斷模式 = 1 分鐘

硬碟電源關閉 = 6 分鐘

### **使用者設定 (User Defined) (預設值)**

此選項可讓您個別地設定每一種不同的模式。

當您將其設定為 Disable 時，每一種模式的範圍都是從一分鐘到一小時，除了硬碟電源關閉模式的範圍是從一分鐘到十五分鐘。

### **硬碟電源關閉模式 (HDD Power Down)**

此選項之預設值為 Disabled，意謂著此功能將不會作用，也就是不論您有沒有存取硬碟中的資料，硬碟都會處於待機狀態，不會關閉電源。若您要啟用此功能，則您有 1 分鐘到 15 分鐘等 15 種設定可供您選擇。啟用後，若系統在指定的時間內，沒有存取硬碟中的資料或是系統的其他裝置進入暫停模式時，則硬碟機將停止運轉，以達到節省電源的功用。

設定選擇：Disabled (預設值), 1 Min, 2 Min, 3 Min, 4 Min, 5 Min, 6 Min, 7 Min, 8 Min, 9 Min, 10 Min, 11 Min, 12 Min, 13 Min, 14 Min, 15Min.

### **暫停模式 (Suspend Mode)**

暫停模式可讓您設定系統在某設定範圍的時間內若完全沒有運作，便可進入此模式，以節省電源。暫停模式的設定選擇為 1 分鐘到 1 小時之間。

設定選擇：Disabled (預設值), 1 Min, 2 Min, 4 Min, 6 Min, 8 Min, 10 Min, 20 Min, 30 Min, 40 Min, 1 Hour.

### **影像關閉選擇 (Video Off Option)**

此選項可讓您決定何時關閉影像以節省螢幕電源。

設定選擇：Suspend Off (預設值), Always On.

### 影像關閉方式 (Video Off Method)

此選項可讓您決定關閉影像的方式以節省螢幕電源。

設定選擇：

V/H SYNC+Blank (預設值)	此選項會使系統關閉螢幕的垂直/水平同步掃描功能，並顯示空白的螢幕畫面。
Blank Screen	此選項會顯示空白的螢幕畫面。
DPMS Support	此選項可啟動系統的螢幕省電或暫停功能 (DPMS)。

### 數據機使用中斷信號要求 (Modem Use IRQ)

此選項可讓您決定數據機所使用的 IRQ。

設定選擇：3 (預設值), 4, 5, 7, 9, 10, 11, NA.

### 由電源開關按鈕控制軟式關機功能 (Soft-Off by PWRBTN)

當您持續按住電源開關的按鈕超過 4 秒鐘時，此功能便會啟動，而系統將會進入軟式關機的狀態。

設定選擇：Delay 4 Sec, Instant-Off (預設值)。

### 喚醒事件設定 (Wake Up Control)

將本選項右側的 Press Enter 項目反白並按下 <Enter> 鍵，便可以進入本選項的子選單，並看到下列的功能設定選項：

### 電源中斷後的重新開機 (PWRON After PWR-Fail)

此選單可讓您不用再採取任何手動的調整便可以決定系統在電源突然中斷後重新開機時所採取的動作。共有三種設定值可供您選擇以提供給 CMOS 記憶體在重開機時所需採取的動作。主機板的電池電源為 3V，電源供應器的電源則有 5V 和 3.3V 兩種。當電源供應器無法提供電力時，主機板便會使用主機板電池(3V)。

總共有下列兩種選擇：

“ OFF” (預設值)      此選項表示，當 AC 電源流失時，系統將永遠把 CMOS 記憶體設定為 OFF 的狀態。

“ On”      此選項表示，當 AC 電源流失時，系統將永遠把 CMOS 記憶體設定為 ON 的狀態。

### 從PS2KB裝置喚醒選擇 (PS2KB Wake Up Select)

此選項可讓您在電腦處於暫停模式時，選擇由 PS2KB 裝置來喚醒您的電腦。

設定選擇：

“ Password” 當選擇“Password”時,可以進入更改設定最長 8 碼字串的密碼。

“ Hot Key” 由 PS2KB 裝置把電腦從 S1/S2/S3/S4/S5 狀態中喚醒。

### 由 PS2KB 裝置把電腦從 S1/S2/S3/S4/S5 狀態中喚醒 (PS2KB Wake Up from S1-S5)

當您將此選項設定為 Enabled 時，您可以使用 PS2KB 裝置來將您的電腦從 S3 模式 (暫停至 RAM)、S4 模式 (暫停至磁碟)以及 S5 模式 (關機) 中喚醒。

設定選擇： Disabled (預設值), Cntl+F1-F12,Power, Wake, Any Key.

### 由USB裝置來喚醒 (USB Wake Up)

本選項可使您選擇由 USB 裝置來把您的電腦從暫停模式中喚醒。

設定選擇： Disabled (預設值), Enabled.

### 由VGA裝置來喚醒 (VGA)

當您設定為 On 時，任何發生在 VGA 埠的事件都會喚醒已經進入省電模式的系統。

設定選擇： OFF (預設值), On.

### 由並列埠和串列埠喚醒 (LPT & COM)

當您設定為 On 時，任何發生在並列埠和串列埠的事件都會喚醒已經進入省電模式的系統。

設定選擇： LPT/COM (預設值), COM, LPT, NONE.

### 由硬碟機和軟碟機來喚醒 (HDD & FDD)

當您設定為 On (預設值)時，任何發生在硬碟機和軟碟機的事件都會喚醒已經進入省電模式的系統。

設定選擇： ON (預設值), Off.

### 由主 PCI 裝置來喚醒 (PCI Master)

當您設定為 On 時，任何發生在 PCI 的事件都會喚醒已經進入省電模式的系統。

設定選擇：OFF(預設值), On.

### 由區域網路喚醒/由數據機鈴聲喚醒 (LAN Wake Up)

當您選擇 Enabled 時，任何使區域網路作動的事件以及數據機的鈴聲都會喚醒已經進入省電模式的系統。而要使用此功能，您的系統上必須要安裝有 LAN 卡，並且支援此功能。主機板上也必須要有 Wake up on LAN 的跨接器才行。

設定選擇：

Disabled (預設值)	不啟用 Wake up on LAN 的功能
Enabled	啟用 Wake up on LAN 的功能

### 由 PCI 卡開啟電源 (PCI PME Wake Up)

當您選擇 Enabled 時，若有任何事件發生於 PCI 卡，PCI 卡將會發出 PME 訊號使系統回復至完全開機之狀態。

設定選擇：Disabled (預設值), Enabled.

### 即時計時器警鈴設定 (RTC Wake Up)

當您設定為 Enabled 時，您可以設定 RTC (即時計時器) 的警鈴將系統從暫停模式中喚醒的時間及日期。

設定選擇：Enabled, Disabled (預設值).

### 由該月的日期來喚醒 (Date of Month)

您可以選擇設定由某個日期來喚醒您的電腦，但本選項只有在“RTC Resume”功能被設定為 Enabled 時才能作用。

### 由設定的時間來喚醒 Resume Time (hh: mm: ss)

您可以選擇設定由某個時間 (小時、分鐘、秒) 來喚醒您的電腦，但本選項只有在“RTC Resume”功能被設定為 Enabled 時才能作用。

## 監控中斷要求信號活動的功能 (IRQs Activity Monitoring)

當您將選項設定為 ON (預設值)時，任何發生在 Primary INTR 的事件都會喚醒已經進入省電模式的系統。

以下所列是一個 IRQ (Interrupt ReQuests) 的列表，可以如前面所述的 COM 埠和 LPT 埠一樣地開啟和關閉。當一個 I/O 裝置想要獲得作業系統的注意時，它會發出一個 IRQ 信號來通知。當作業系統準備回應此一要求信號時，它會自己中斷並執行服務。

如前所述，有 On 和 OFF 兩種設定可以選擇。而通常 Off 是預設值。

當您將選項設定為 ON 時，任何動作不會避免系統進入電源管理模式，但也不會喚醒它。

Primary INTR	On
IRQ3 (COM2)	Enabled
IRQ4 (COM1)	Enabled
IRQ5 (LPT2)	Enabled
IRQ6 (Floppy Disk)	Enabled
IRQ7 (LPT1)	Enabled
IRQ8 (RTC Alarm)	Disabled
IRQ9 (IRQ2 Redir)	Disabled
IRQ10 (Reserved)	Disabled
IRQ11 (Reserved)	Disabled
IRQ12 (PS/2 Mouse)	Enabled
IRQ13 (Coprocessor)	Enabled
IRQ14 (Hard Disk)	Enabled
IRQ15 (Reserved)	Disabled

## 8.5 電腦硬體監控功能 (HW Monitor)

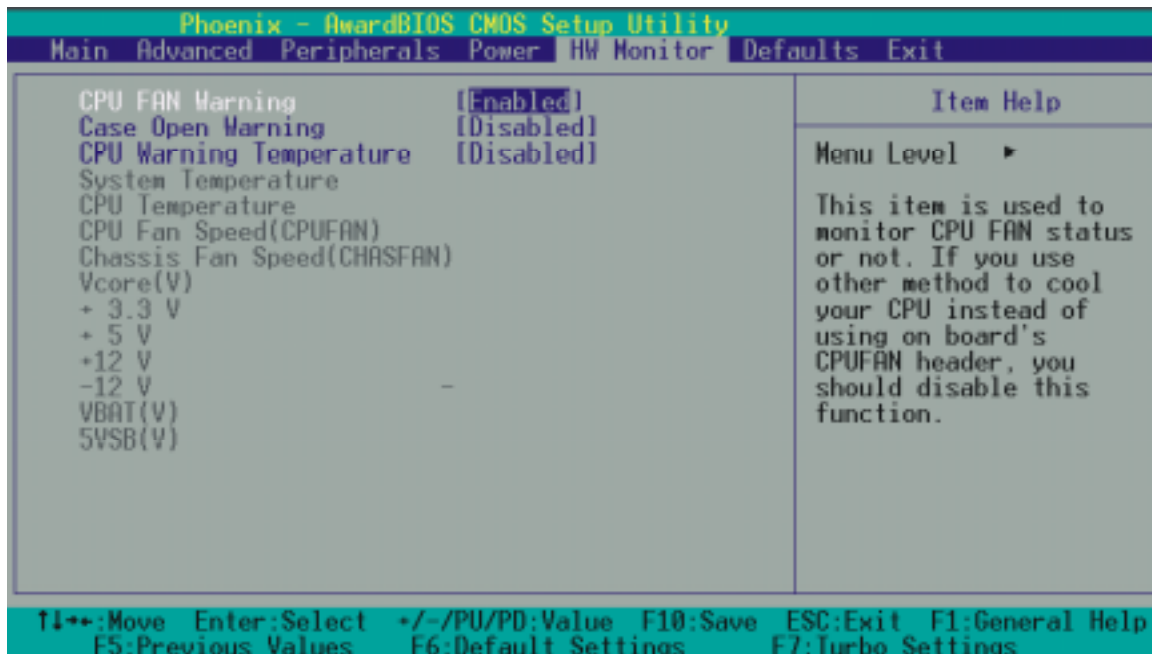

### CPU風扇轉速監測 (CPU FAN Warning)

此功能是指在開機時系統會監測 CPU FAN 是否有在運轉，若 CPU FAN 沒有在運轉時，系統會顯示一警告訊息。

設定選擇：Enabled (預設值), Disabled.

### 監控機殼被打開警示功能 (Case Open Warning)

如果此功能在 BIOS 裡被設定為 Enabled 時而且機殼曾被他人打開，則開機時系統會自動顯示警告訊息在螢幕上。相反地，若此功能在 BIOS 裡被設定為 Disabled，則就算機殼曾被他人打開，開機時系統亦不會自動顯示警告訊息在螢幕上。

設定選擇：Disabled (預設值), Enabled.

### CPU 溫度監測功能 (CPU Warning Temperature)

本主機板支援另一項特別的溫度過熱保護設計功能，如果此功能被設定為 Enabled 時，而且 CPU 的溫度超過了正常運作的範圍，系統便會自動關機。此時您必須將電源插頭拔掉以重新開機，也就是說，若您沒有把電源插頭拔掉來重新開機，便無法啟動電腦。

設定選擇：Disabled (預設值), Enabled.



## 8.6 輸入預設值 (Defaults)

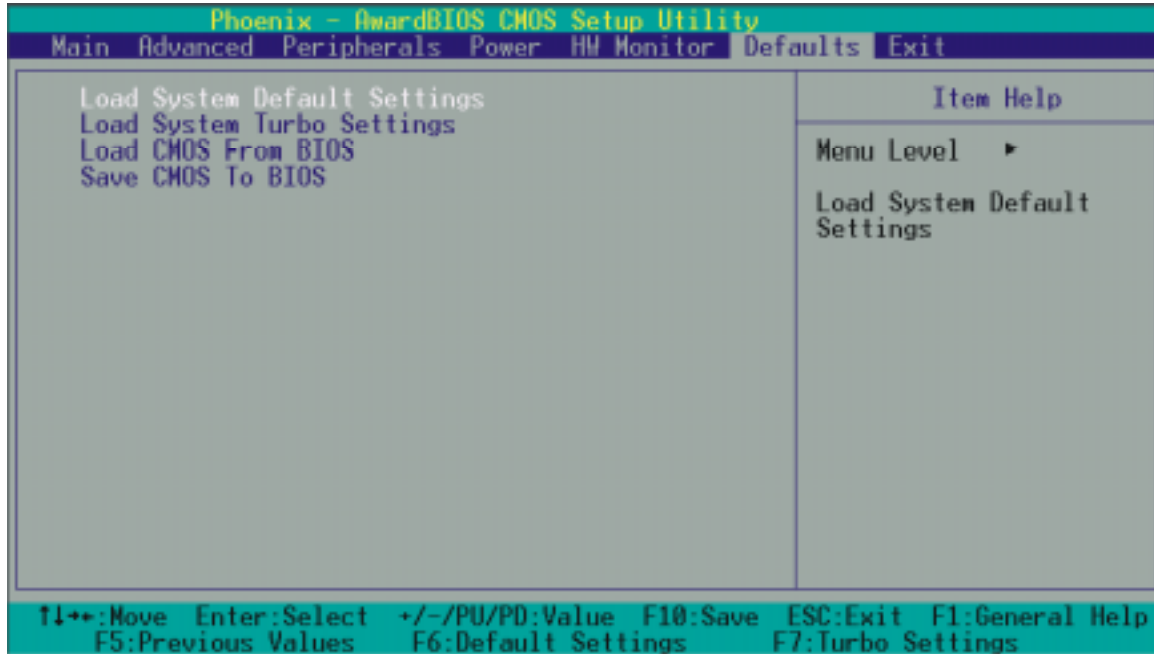

### 輸入系統的預設值設定 (Load System Default Settings)

進入此選單以輸入 BIOS 的安全預設值，以使得您的電腦獲得最穩定的運作效能。

### 輸入系統加速的預設值 (Load System Turbo Defaults)

進入此選單以重新載入 BIOS 的加速預設值(出廠時為達到最快速的系統運作表現而預先設好的設定值)。

### 把 BIOS 預設值輸入 CMOS 記憶體 (Load CMOS From BIOS)

透過此功能，您可以把 BIOS 預設值輸入 CMOS 記憶體，以防止電力不足所產生的故障。

### 把所有在 BIOS 裡的設定儲存到 CMOS 記憶體裡 (Save CMOS From BIOS)

透過此功能，可以將使用者對 BIOS 設定值所做的變更，儲存到即時計時的 CMOS 記憶體 (RTC CMOS RAM) 區域中。

## 8.7 退出選單 (Exit)

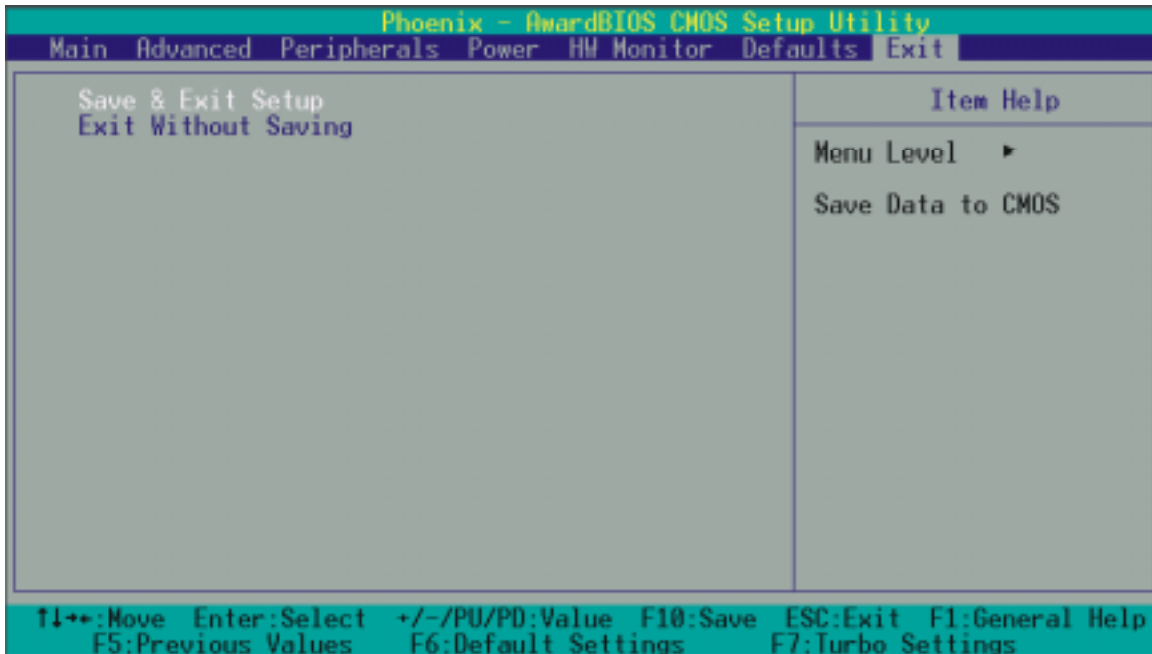

### 儲存所有 CMOS 設定並離開 (Save & Exit Setup)

透過此功能，可以將使用者對 BIOS 設定值所做的變更，儲存到即時計時的 CMOS 記憶體 (RTC CMOS RAM) 區域中，並離開 BIOS 的設定功能選單畫面。

### 離開但不儲存任何設定之更改 (Exit Without Saving)

透過此功能，系統會直接離開 BIOS 的設定功能選單畫面，並且不會將使用者對 BIOS 設定值所做的變更儲存到即時計時的 CMOS 記憶體 (RTC CMOS RAM) 區域中。

## 第九章 安裝軟體設定

### 9.1 軟體列表

軟體名稱	作業平台	CD 路徑
VIA Service Pack (4 In 1)	Windows 95/98/ NT4/ME/2000	\VIA\Driver\4 in 1
Onboard VGA Driver		\VIA\Driver\ProSavage DDR
Onboard Audio Driver		\VIA\Driver\Relatek Aueio
WinXP USB Wake from S3 Driver		\VIA\Driver\WinXP USB Wake from S3
BIOS files		\VIA\Driver\BIOS\
PC-cillin 2002		\VIA\Utility\PC- Cillin2002
Acrobat Reader		\VIA\Utility\PC- Cillin2002\Acrobat

## 9.2 安裝軟體步驟

您可以僅將附有驅動程式的 CD 光碟放到光碟機裡，安裝程式便會自動將驅動程式安裝至您的系統。請參考以下幾個步驟：

1. 當您將附有驅動程式的 CD 光碟放到光碟機裡時，您將可看見如下畫面，有三個按鈕選擇。



2. 接下來選擇 **INSTALL PRODUCTS**，即可看見如下圖示進行下一項設定。



## 青雲 KM266 系列主機板

3. 選擇 **DRIVER INSTALL** ，即可選擇您所需的設定。VIA 4in1 Service PACK、VGA 和音效的驅動程式設定。



4. 選擇 **UTILITY INSTALL** ，即可選擇您所需的設定。



## 青雲 KM266 系列主機板

5. 選擇 **BIOS UTILITY** 按鈕，即可進入 BIOS 資料夾，提供您作所需的修正或更正。

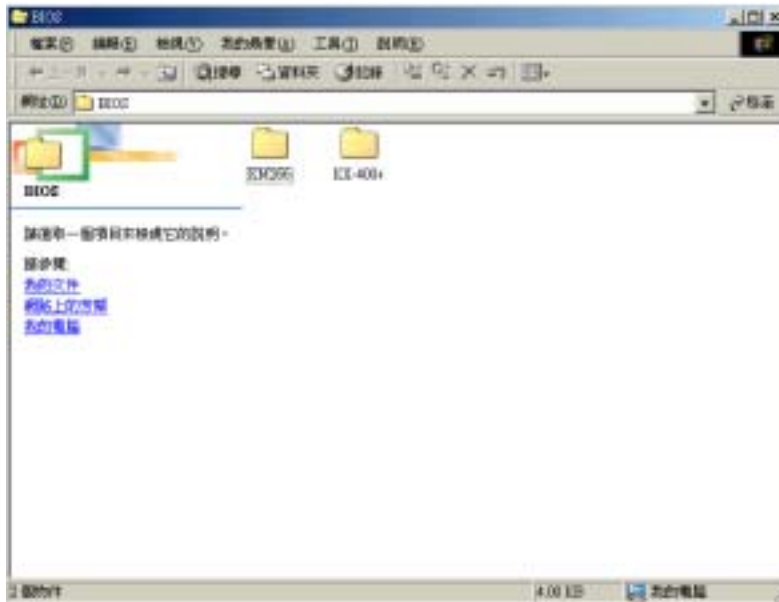

6. 選擇 **BROWSE CONTENTS** 按鈕，您可以看見驅動程式光碟片中所有的資料夾。

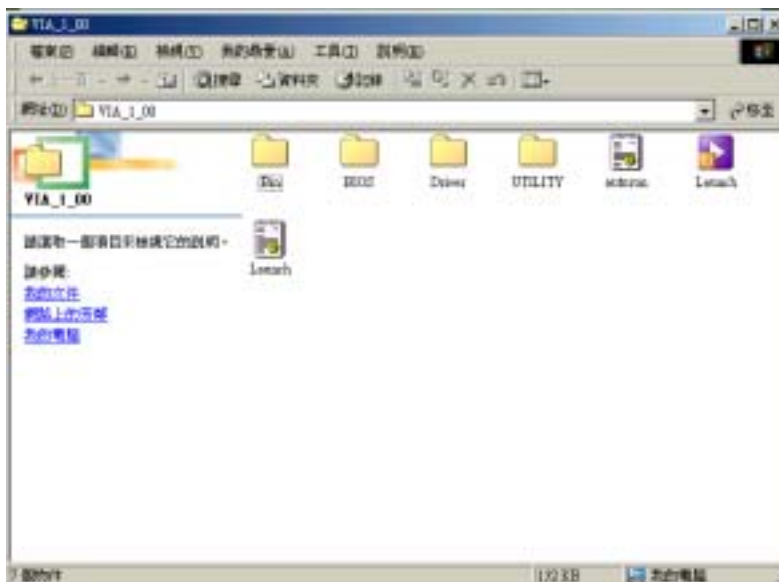

## 青雲 KM266 系列主機板

7. 選擇  按鈕, 即完成驅動程式安裝並且離開。



## 第十章 疑難排解

### 故障問題一：

系統完全沒有電力。電源指示燈不會點亮，系統風扇亦不會轉動，鍵盤上的指示燈亦不會點亮。

#### 故障原因：

1. 電源線未插上。
2. 電源線損壞。
3. 電源供應器故障。
4. 牆壁上的插座故障，電路毀損或是保險絲燒斷。

#### 解決方法：

1. 確定電源線已穩固地插上。
2. 更換電源線。
3. 請聯絡本公司技術支援部。
4. 嘗試使用不同的插座，或是修理故障的插座，或修理電路毀損處以及替換保險絲。

### 故障問題二：

鍵盤上的顯示燈有亮，電源指示燈也有亮，硬碟也正常運轉，但系統卻無法運作。

#### 故障原因：

DIMM 記憶體可能有部分沒插好，可能和主機板上的插槽沒有完全密合。

#### 解決方法：

以相同的力量壓住 DIMM 記憶體的兩邊，再向下壓入腳座直到記憶體完全被腳座的卡榫固定住。



### 故障問題三：

系統無法由硬碟開機，但可以由 CD-ROM 光碟機來開機。

#### 故障原因：

1. 硬碟和主機板之間的排線連接器沒接上。
2. 硬碟有毀損或瑕疵，或是硬碟連接器故障。
3. 硬碟目錄或檔案配置表「FAT」(File Allocation Table) 錯亂。

#### 解決方法：

1. 檢查連接硬碟和主機板之間的排線連接頭有沒有接好，並確定兩邊的連接頭都有插上。同時檢查 standard CMOS setup 功能選單中所顯示的硬碟類型。
2. 請聯絡本公司技術支援部。
3. 將硬碟的資料製作備份是非常重要的，因為所有的硬碟隨時都有可能會故障。所以請將您的硬碟資料製作備份，已備不時之需。

### 故障問題四：

系統僅能由 CD-ROM 光碟機來開機。硬碟也可以正常運作和讀取資料，但卻不能由硬碟來開機。

#### 故障原因：

硬碟的開機程式已經毀損。

#### 解決方法：

將硬碟中的檔案和資料備份，並重新將硬碟格式化。用備份的硬碟將正常的開機程式重新安裝到毀損的硬碟中。

### 故障問題五：

螢幕上出現錯誤訊息“SECTOR NOT FOUND”或是其他有關資料無法讀取的錯誤訊息。

**故障原因:**

造成此結果的原因有數種。

**解決方法:**

備份硬碟中所有能挽救的資料。然後將硬碟低階格式化(low level format)，並分割磁區，再將硬碟高階格式化(high level format)。待上述程序完成後，再將所有的備份資料重新存回硬碟中。

## 故障問題六：

螢幕上出現如下的錯誤訊息：“Invalid Configuration”以及“CMOS Failure。”。

**故障原因:**

系統的安裝程式可能有不正確的變更或輸入了錯誤的設定值。

**解決方法:**

檢查系統的周邊設備，確定安裝程式裡的安裝資訊完全正確。

## 故障問題七：

電腦螢幕一片空白。

**故障原因:**

1. 電腦螢幕顯示器沒有接上電源供應器。
2. 電腦螢幕顯示器沒有和主機板相連。

**解決方法:**

1. 檢查螢幕顯示器電源線的插頭是否正確地與螢幕及系統的電源供應器相連。
2. 確定螢幕顯示器的訊號線插頭有與顯示卡相連。

## 故障問題八：

螢幕無法顯示。

故障原因：

1. 記憶體模組故障。
2. 受到電腦病毒的侵入所影響。

解決方法：

1. 重新啟動電腦。重新安裝記憶體模組並確定所有的記憶體模組都有正確地插在腳座上。
2. 啟用防毒程式或軟體來偵測並掃毒。

## 故障問題九：

螢幕定期地變為空白。

故障原因：

螢幕保護程式啟用的結果。

解決方法：

將螢幕保護程式設定為不啟用。

## 故障問題十：

鍵盤無法作用。

故障原因：

鍵盤沒有與系統連接。

解決方法：

將鍵盤與系統重新連接。並重新檢查鍵盤按鍵是否正常，如果情況仍無改善，請以新鍵盤代替之。

## 故障問題十一：

螢幕無法顯示正常色彩。

故障原因：

1. 電腦螢幕故障。
2. 系統的 CMOS 記憶體設定錯誤。

解決方法：

1. 嘗試將螢幕連接到另一台電腦上，如果還是無法顯示正常色彩的話，請以新螢幕替代之。
2. 請聯絡本公司技術支援部。

## 故障問題十二：

螢幕上出現如下的錯誤訊息：“C: drive failure.”。

故障原因：

硬碟沒有裝好。

解決方法：

檢查硬碟的排線是否有連接好。

## 故障問題十三：

加裝第二台硬碟機之後無法開機。

故障原因：

1. 硬碟上的 Master/slave 針腳設定不正確。
2. 硬碟不相容或廠牌不同所造成的的差異。

解決方法：

1. 調整正確的 master/slave 針腳設定。
2. 重新執行安裝 (SETUP) 程式並選擇正確的硬碟型式及種類。並與硬碟製造廠商聯絡，詢問硬碟相容性問題的解決方法。

## 故障問題十四：

硬碟中的作業系統遺失。

**故障原因：**

系統的 CMOS 記憶體設定變更所致。

**解決方法：**

重新執行安裝設定程式並選擇正確的硬碟機種類型式。

## 故障問題十五：

鍵盤上的某幾個按鍵沒有作用。

**故障原因：**

按鍵被卡住或是故障。

**解決方法：**

換一個新的鍵盤。